



SOBNA VRATA

NOVO. Više mogućnosti dizajniranja sa serijama vrata DesignLine Slat, Line, Brisk, Palladio, kao i visokokvalitetnim garniturama ručki u crnoj boji, nerđajućem čeliku i mesingu

HÖRMANN



04



14



58



Sadržaj

- 04 Dobri razlozi za Hörmann**

- 14 Inspiracije**
- 16 ProLine
- 27 DesignLine
- 38 ClassicLine
- 42 GlassLine
- 44 Čelična loft vrata
- 46 Klizna vrata
- 50 Drvena vrata Reverse
- 51 Štok Zeroline
- 52 Funkcionalna vrata i vrata za objekte
- 56 Dodatna oprema

- 58 Dizajn, oprema, pribor**
- 60 Motivi vrata
- 78 Površine
- 84 Garniture kvaka i okov za vrata
- 88 Okov za vrata black.edition
- 91 Mesingani okov za vrata
- 92 Garniture kvaka i okov za staklena vrata
- 94 Okov za vrata i ručke za klizna vrata
- 96 Izrezi za svetlo, bočni delovi, svetlarnici
- 98 Konstrukcija vrata i štoka
- 100 Modeli vrata i štokova
- 103 Čelični štok VarioFix
- 104 Štok Zeroline
- 105 Drvena vrata Reverse
- 106 Funkcionalna vrata i vrata za objekte
- 108 Dimenzije i tehnička uputstva

Odgovornost negujemo generacijama

Porodično preduzeće Hörmann oslanja se na preko 85 godina iskustva kao stručnjaka za građevinske elemente. To nas obavezuje prema sadašnjim i budućim generacijama. Ekološka odgovornost upravo zbog toga za nas igra tako važnu ulogu. U tu svrhu razvijamo inovativna rešenja za održive proizvode i inteligentnu zaštitu životne sredine.



„DOBRO IME MORA DA SE ZASLUŽI.“

August Hörmann

Marka Hörmann je danas sinonim kvaliteta, što je potpuno skladu sa vizijom osnivača i sa preko 20 miliona prodatih garažnih i kućnih vrata, štokova i motora ubraja se među najuspešnije dobavljače u Evropi. Zahvaljujući širokoj međunarodnoj prodajnoj i servisnoj mreži, Hörmann je Vaš snažan partner za visokokvalitetne građevinske elemente.



MISLIMO I POSLUJEMO ZELENO. Kao porodična kompanija, svesni smo naše odgovornosti za buduće generacije i standardno nudimo sve proizvode za stambenu gradnju kao CO₂ neutralne. Svojom strategijom održivosti, Hörmann sledi cilj smanjenja i izbegavanja emisija. Sve naše potrebe za električnom energijom u svim evropskim proizvodnim lokacijama pokrivamo 100% zelenom strujom iz obnovljivih izvora energije. Pored toga, smanjujemo potrošnju kroz mnoge druge mere i štedimo više od 75000 tona CO₂ godišnje. Preostale emisije kompenzujemo podržavanjem sertifikovanih projekata zaštite klime u saradnji sa kompanijom ClimatePartner.



Više informacija možete naći na
www.hoermann.com/sustainability



ClimatePartner
sertifikovani proizvod
climate-id.com/XNEBKC



CO₂
izračunati
smanjiti
doprineti

Kvalitet brenda Made in Germany





Porodično preduzeće Hörmann nudi sve važne građevinske elemente za izgradnju i modernizaciju na jednom mestu. Građevinski elementi se izrađuju u visokospecijalizovanim pogonima prema najmodernijoj tehnologiji. Osim toga, naše zaposlene i zaposleni intenzivno rade na novim proizvodima, daljem razvoju i poboljšanju detalja. Tako nastaju patenti i jedinstvena pozicija na tržištu.



GARANTOVANO DUGOTRAJNO. U kompaniji Hörmann sami razvijamo i proizvodimo konstrukciju vrata. Dugoročna testiranja pod realnim uslovima obezbeđuju pouzdane serijske proizvode u Hörmann kvalitetu. Iz ovog razloga i zahvaljujući beskompromisnoj proveri kvaliteta uživaćete dugo uz Hörmann sobna vrata. Za svoj dom birate „vrata za ceo život“.

IMPRESIVAN KVALITET IZRADE. Za konstrukciju vrata i štoka koristimo samo drvene materijale visokog kvaliteta. Spojevi sa zavrtnjima garantuju izvanredno prijanjanje i besprekoran izgled štoka. Ojačanja rama u krilu vrata i stabilni okov za vrata obezbeđuje visoku stabilnost i otpornost. Moderna, sopstvena tehnologija proizvodnje Duradecor površine impresionira konstantno visokim kvalitetom i prosečno 48% većom otpornošću na udarce* od testiranih CPL površina drugih proizvođača.

 SUCCESS BY QUALITY! Erich-Heinrich- und Prüflabor-Ingenieurgesellschaft Zeilhofer Weg 24 · 40237 Sennels · Germany www.eph-lab.de Autorisierter Prüflabor der Staatlichkeit für Baufertigkeiten Bewertung DIN CERTCO	 Dakks DIN CERTCO Autorisierter Prüflabor für Baufertigkeiten Bewertung DIN CERTCO
KURZBERICHT	
Auftrags-Nr.: 2713082-2013 Seite 1 von 3	
Auftraggeber (AG):	Hörmann KG Verkaufsgesellschaft Upheider Weg 94 - 98 33803 Steinhagen
Auftrag vom:	11.03.2013
Prüfgegenstand:	6 Türblätter mit CPL-Beschichtung (Variante 1 + 6) verschiedener Hersteller 3 Türblätter mit Duradecor-Beschichtung (Variante 7 - 9) von Hörmann
Probennahme:	Anlieferung durch AG am 14.03.2013
Prüfauftrag:	Durchführung ausgewählter Prüfungen an Türblattoberflächen
Prüfgrundlagen:	<ol style="list-style-type: none">1. Bestimmung der Fleckenunempfindlichkeit nach EN 12720/ DIN EN/TS 162092. Bestimmung des Verhaltens bei Stoßbeanspruchung mit einer kleinen Kugel gemäß den Prüfbedingungen der EN 438-2:2005, Abschnitt 203. Bestimmung der Kratzfestigkeit gemäß EN 15186 Verfahren B4. Bestimmung der Tesaftigkeit gemäß IHD-W-463 und Beurteilung der Prüfflächen gemäß den Bewertungsstufen5. Bestimmung des Verhaltens bei Abriebbeanspruchung nach EN 438-2:2005, Abschnitt 106. Bestimmung der Lichtechtheit gemäß DIN EN 438-2, Pkt. 277. Bestimmung des Verhaltens gegenüber Wasserdampf gemäß EN 438-2:2005, Abschnitt 148. Bestimmung des Verhaltens gegenüber trockener Hitze gemäß EN 12722/ Klassifizierung nach DIN 68861 Teil 7/ DIN EN/TS 162099. Bestimmung des Verhaltens gegenüber feuchter Hitze gemäß EN 12721/ Klassifizierung nach DIN 68861 Teil 8/ DIN EN/TS 1620910. Bestimmung der Haftfestigkeit der Beschichtung in Anlehnung an DIN EN ISO 462411. Bestimmung der Wasserdampfdurchlässigkeit mittels Bestimmung der Wasseraufnahme bei einer Lagerung von 14 Tagen bei 20 °C/ 98 % relativer Luftfeuchte, Angabe der Wasseraufnahmemenge in g/m²12. Bestimmung der Wischbeständigkeit nach IHD-W-471
<small>Der Prüfbericht enthält 3 Seiten. Eine ausgiebige Vervielfältigung bedarf der schriftlichen Genehmigung des EPH. Die Prüfergebnisse beziehen sich ausschließlich auf die geprüften Materialien.</small>	

* izuzev Duradecor ultra mat

Vrhunski kvalitet primetan u formi i dizajnu

Vaš stil uređenja je presudan! Želite sobna vrata koja se harmonično uklapaju u vaš dom? U tom slučaju će Vas visokokvalitetna Duradecor površina impresionirati – sa sjajnim bojama, savršeno reprodukovanim drvenim dekorima ili upečatljivim reljefima. Pored toga, možete birati između mnogo površina sa pravim lakom i furnirom od pravog drveta. Ili dizajnirajte svoja sobna vrata sami, uz pomoć folije. Ne može biti individualnije od toga!





**visoka otpornost
na udarce**

TRAJNO OTPORNO. Sa prosečno 48% većom otpornošću na udarce, visokokvalitetna površina Duradecor je znatno superiornija u odnosu na CPL površine drugih proizvođača. Osim toga, ona je veoma laka za održavanje, otporna na toplotu i gotovo isto toliko robusna kao i kuhinjska radna ploča.



**nema
otisaka prstiju**

ULTRA MAT. Otisci prstiju na sobnim vratima? Ne sa Duragrain ultra mat! Jer ova površina povezuje veliku otpornost na otiske prstiju i druge vrste nečistoće sa plemenitim, svilenom-mat izgledom u do sada nedostižnom matiranju. I vizuelna i taktilna, ultra mat površina je posebna kategorija!



**sjajno
lakiranje u boji**

SJAJAN EFEKAT BOJE. Lakirana površina naših drvenih vrata izgleda elegantno i kvalitetno. Jednobojni višeslojni premaz celog elementa – okvira i krila vrata – stvara jednoličnu površinu i besprekoran prelaz ivica. Bogat i sjajan efekat boje je ubedljiv.

Sjajno, kada vas osvajaju i najmanji detalji

Sa našim sobnim vratima želimo da vas oduševimo do najsitnijih detalja. Da biste dugo uživali u svojim Hörmann unutrašnjim vratima, nudimo standardne dodatke kao što su 4Protect zaštita ivica ili naš zaptivač koji ne propušta svetlost i time sprečava prodiranje svetlosti iz susedne prostorije: za neometan i miran san.





**Zaštita ivice
4Protect**

OTPORNA IVICA. Standardna zaštita ivica 4Protect za vrata u ravni sa zidom i vrata sa falcom sa pravougaonim ivicama impresionira svojom visokom otpornošću na udarce, habanje i grebanje. Time su mnoga vrata sa površinom Duradecor optimalno zaštićena od opterećenja pri svakodnevnoj upotrebi.

BEŠAVNO BELA. Za besprekoran izgled, ivica falca je standardno specijalno obojena na svim vratima sa belom Duradecor površinom. Pored toga, zaštita ivice 4Protect kod ugaonih ivica vrata obezbeđuje bešavni prelaz na krilo vrata. Na taj način se možete se radovati potpuno belom izgledu vrata bez dosadnih oborenih ivica kao kod konvencionalnih vrata.

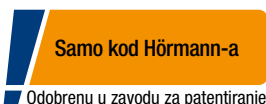

Samo kod Hörmann-a

Odobrenu u zavodu za patentiranje

NEPROVIDAN BELI ZAPTIVAČ.

Kvalitet brenda Hörmann će vas ubediti detaljima visokog kvaliteta. Na primer, sa standardnim neprozirnim zaptivačem koji ne propušta svetlost, kod vrata koja se zatvaraju u ravni. Na taj način više nema vidljivog procepa i svetlost iz susedne sobe više ne smeta.

Standardna zaštita ivica 4Protect impresionira ravnim izgledom, bez ometajuće oborene ivice kod vrata u ravni sa zidom i vrata sa falcom sa pravougaonim ivicama.



Standardni zaptivač koji ne propušta svetlost sprečava prodiranje svetlosti iz susedne prostorije kod vrata u ravni sa zidom.

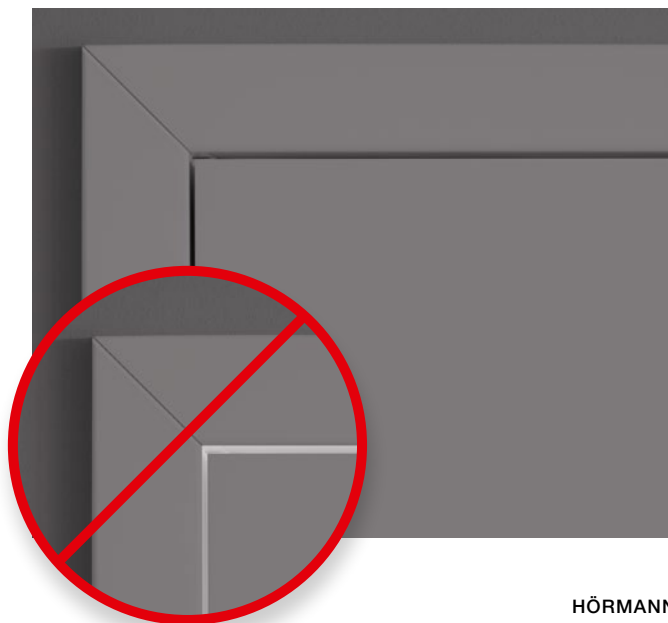

Dugovečni ram

Naši visokokvalitetni drveni i čelični štokovi pružaju dvostruko zadovoljstvo u vašem domu: Štokovi su lepo oblikovani i elegantnog izgleda i tako doprinose postizanju atraktivnog ambijenta. Štokovi su istovremeno i veoma dugovečni. Njihova visokokvalitetna i izdržljiva konstrukcija čini ih otpornim i zato dugo ostaju jednostavni za negu.



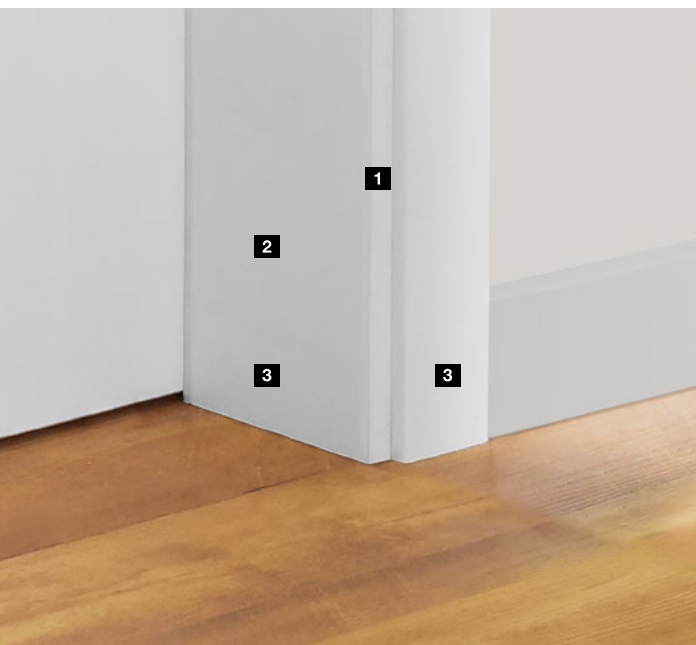

VISOKOKVALITETNI DRVENI ŠTOKOVI.

Radijus ivice lepog oblika, od 3 mm **1** impresionira modernim pravougaonim izgledom i besprekornom završnom obradom ivica. Dovratnik debljine 25 mm **2** obezbeđuje visoku stabilnost oblika, a visokokvalitetna površina Duradecor **3** čini štok posebno otpornim na udarce i grebanje.

→ Više informacija možete naći od stranice 98.



IZDRŽLJIV ČELIČNI ŠTOK VARIOFIX. Sva naša sobna vrata možete dobiti i sa plastificiranim čeličnim štokom VarioFix. Spojni uglovi su kvalitetno zavareni i ravno izbrušeni. Time se u području uglova ne vide nikakvi rezovi pod uglom. Robusna konstrukcija štoka može da izdrži sudar sa dečjim autićem ili usisivačem. Zahvaljujući visokokvalitetnom cinkovanju, ni često čišćenje vodom neće oštetiti štok.

→ Više informacija možete naći od stranice 103.

MINIMALISTIČKI ŠTOK ZEROLINE.

Štok Zeroline **4** impresionira svojim jasnim dizajnerskim jezikom zahvaljujući minimalističkoj konstrukciji: zid i krilo vrata se uklapaju u ravni, konstrukcija štoka ostaje gotovo nevidljiva, šarke su skrivene (za poređenje sl. **5** standardni štok sa tupim krilom vrata).

→ Više informacija možete naći od stranice 104.







Inspiracije

- 16 ProLine
- 18 Površina glatki Duradecor
- 20 Okov za vrata black.edition
- 22 Površina furnir od pravog drveta
- 23 Površina strukturni Duradecor
- 24 Površina Duradecor ultra mat, škrljac, lan
- 26 Površina od pravog laka
- 27 **NOVO.** DesignLine Slat
- 28 DesignLine Plain
- 29 DesignLine Stripe 15
- 30 DesignLine Groove /
NOVO. DesignLine Line
- 32 Drvena i staklena vrata ujednačenog izgleda
- 34 **NOVO.** DesignLine Brisk
- 36 DesignLine Rail
- 37 **NOVO.** DesignLine Palladio
- 38 ClassicLine Carolina
- 39 ClassicLine Georgia
- 40 ClassicLine Montana
- 41 ClassicLine Kontura
- 42 GlassLine
- 44 Čelična loft vrata
- 46 Klizna vrata
- 50 Drvena vrata Reverse
- 51 Štok Zeroline
- 52 Funkcionalna vrata i vrata za objekte
- 56 Dodatna oprema

ProLine

Važna vam je prijatna atmosfera u vašem domu? Onda ćete sa modelima vrata ProLine napraviti pravi izbor. Krilo vrata u ravnom ili falcovanom dizajnu stvara ugodnu atmosferu koja vas poziva na opuštanje.

→ Više informacija možete naći od stranice 60.





STRANICA 14 / 15 Drvena vrata koja se zatvaraju u ravni ProLine Duradecor ultra mat, sivkasto braon

LEVO. Drvena vrata koja se zatvaraju u ravni ProLine Duradecor ultra mat, beli lak

GORE DESNO. Falcovana drvena vrata ProLine Duradecor, svetlosiva RAL 7035

DOLE DESNO. **NOVO.** Okrugla Euro kvaka ProLock sa mehanizmom za zaključavanje koji je diskretno integrisan u ručki

GORE LEVO. Falcovana drvena vrata ProLine Duradecor, francuska bukva

LEVO DOLE. 2-krilna falcovana drvena vrata ProLine Duradecor, beli lak

DESNO. Drvena vrata koja se zatvaraju u ravni ProLine Duradecor, prašnjasto siva





Površina glatki Duradecor

Kako je maksimalno otporna na udarce, površina Duradecor je pravi izbor za vaš dom. Da li prefinjeni beli lak, moderna siva ili jednostavni drveni dekori – ovde ćete sigurno naći sobna vrata po svom ukusu.

→ Više informacija možete naći na str. 78.



Okov za vrata black.edition

Volite crno u svom domu? Onda su naša vrata black.edition prava stvar za vas. Ova vrata karakterišu markantni detalji u elegantnoj duboko crnoj boji, čime diskretno, ali efikasno odražavaju trenutni trend dizajna. Opremite svoja nova sobna vrata crnim okovom, šarkama, ručkama i još mnogo toga. Stvara se lep kontrast, posebno u kombinaciji sa belim ili sivim površinama.

→ Više informacija možete naći od stranice 88.



GORE LEVO. Drvena vrata koja se zatvaraju u ravni ProLine Duradecor, prašnjasto siva, kontrastna ivica 4Protect u crnoj boji

LEVO DOLE. Sakrivena 3D Euro šarka, black.edition u duboko crnoj boji

DESNO. Okrugla Euro kvaka Pro, black.edition u duboko crnoj mat, brava sa komfornim magnetom black.edition, kontrastna ivica u crnoj boji



GORE LEVO. **NOVO**. Detalj strukturni Duradecor, hrast, crni

LEVO DOLE. Falcovana drvena vrata ProLine, furnir od pravog drveta, beli hrast, mat, Listello

GORE DESNO. **NOVO**. Falcovana drvena vrata ProLine, strukturni Duradecor, hrast, crni

DOLE DESNO. Drvena vrata koja se zatvaraju u ravni ProLine Duradecor, prašnjasto siva, divlji hrast sa uzdužnim vlaknima, kontrastna ivica 4Protect u crnoj boji

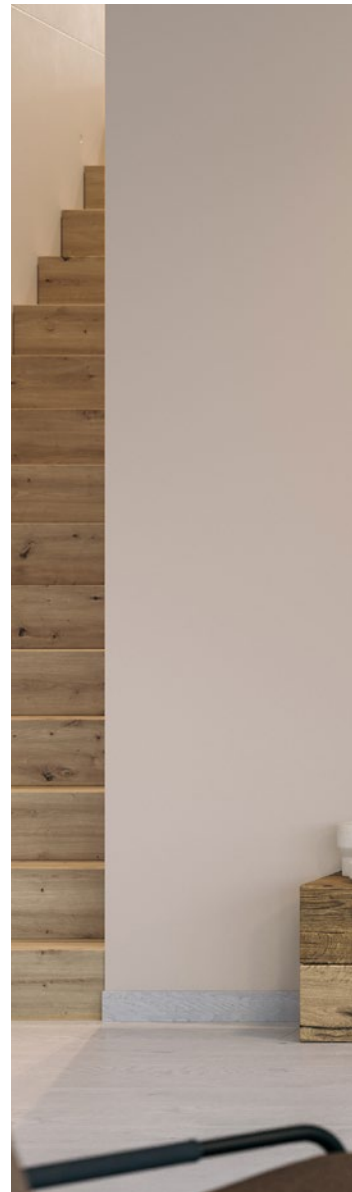

Površina furnir od pravog drveta

Prirodno, udobno, jedinstveno – furniri od pravog drveta su napravljeni od plemenitog drveta visokog kvaliteta i zaista su unikati.

→ Više informacija možete naći na str. 83.



Površina strukturni Duradecor

Ova površina spaja izgled pravog drveta sa lakoćom održavanja, i to sa stilom. Tekstura drveta je utisnuta u krilo vrata tako da se oseća karakteristična struktura drveta.

→ Više informacija možete naći na str. 79.



GORE LEVO. Falcovana drvena vrata ProLine, lan, antracit siva

GORE U SREDINI, LEVO. Detalj lan, antracit siva

GORE U SREDINI DESNO. Drvena vrata koja se zatvaraju u ravni ProLine škrijjac, prašnjasto siva

GORE DESNO. Detalj škrijjac, prašnjasto siva

DOLE. Drvena vrata koja se zatvaraju u ravni ProLine ultra mat, crna





Površina ultra mat, škriljac, lan

Tri jedinstvene površine kombinovane su konceptom boja koji se sastoji od modernih nijansi bele, sivkasto braon, prašnjasto sive, antracit sive i crne boje. Posebno elegantna ultra mat površina impresionira i vizuelno i taktilno svilenkastim mat izgledom u ranije nedostižnoj matiranosti.

Za moderan, ali udoban dizajn životnog prostora, preporučuje se strukturirana površina škriljca. Svojom finom, taktilnom strukturom površina „Lan“ je veoma dobro usklađena sa nijansama drveta i odgovara zahtevnom, rustično-modernom stilu uređenja.

→ Više informacija možete naći od stranice 80.



Površina od pravog laka

Lakirane površine sa sjajnim ili mat efektima boja čine vaša drvena vrata nečim posebnim. Savršeno obrađena površina sa ravnomernom završnom obradom i bešavnim prelazom ivica odiše jednostavnom elegancijom.

→ Više informacija možete naći na str. 82.



LEVO. Drvena vrata koja se zatvaraju u ravni ProLine, pravi lak, saobraćajno bela RAL 9016

GORE DESNO. Drvena vrata koja se zatvaraju u ravni DesignLine Slat, pravi lak, antracit siva RAL 7016, intarzija od pravog drvenog furnira, kvrgavi hrast, mat

DOLE DESNO. Detalj intarzija od pravog drvenog furnira, kvrgavi hrast, mat



NOVO. DesignLine Slat

Vrata serije DesignLine Slat imaju puristički izgled bez konvencionalnih kvaka ili ručki. Umesto toga, diskretna intarzija u krilu vrata služi kao neupadljiva lajsna za hvatanje i ističe minimalistički, moderan izgled. Lajsna za hvatanje je dostupna u staklu ili svim površinama, usklađena sa krilom vrata u pravoj lakiranoj površini za elegantan izgled vrata.

→ Više informacija možete naći na str. 61.

DesignLine Plain

Sa svojim udubljenim i samim tim ravnim aplikacijama, motiv Plain postavlja elegantne akcente. Za moderan i ekskluzivan dizajn vrata, dobijate aplikacije u 4 varijante: nerđajući čelik, crna, bronza ili zlatna.

→ Više informacija možete naći na str. 63.



GORE. Drvena vrata koja se zatvaraju u ravni DesignLine Plain, pravi lak, saobraćajno bela RAL 9016, aplikacije u crnoj boji

DOLE. Falcovana drvena vrata DesignLine Stripe 15, Duradecor, beli lak



DesignLine Stripe 15

Motiv Stripe 15 sa reljefnim žlebovima nudi vam suptilni dizajn, a opet nešto posebno. Vrata bez falca i vrata sa falcom i ugaonim ivicama, standardno su opremljena kvalitetnom zaštitom ivica 4Protect.

→ Više informacija možete naći na str. 62.

DesignLine Groove / **NOVO.** DesignLine Line

Žlebovi urezani u krilo vrata i lakiranje visokog kvaliteta stvaraju motive Groove i **NOVO.** Line koji elegantno privlače pogled. DesignLine Groove oduševljava diskretnom V-fugom **1**. S druge strane, DesignLine Line impresionira upečatljivom U-fugom **2**.

→ Više informacija možete naći od stranice 64.

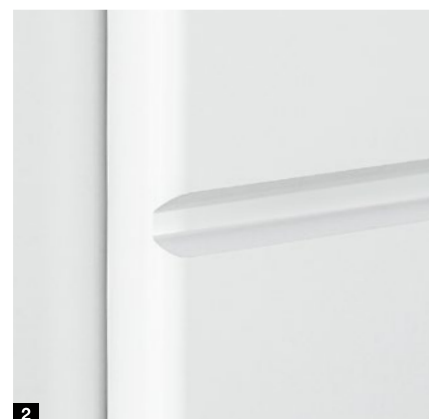



LEVO DOLE. Falcovana drvena vrata DesignLine Groove 85, pravi lak, saobraćajno bela RAL 9016

GORE DESNO. Falcovana drvena vrata DesignLine Groove 107, pravi lak, saobraćajno bela RAL 9016

DOLE DESNO. **NOVO.** Falcovana drvena vrata DesignLine Line 50, pravi lak, duboko crna RAL 9005





Drvena i staklena vrata ujednačenog izgleda

Sa drvenim i staklenim vratima ujednačenog izgleda, možete stvoriti skladan celokupni izgled u svom domu. DesignLine Groove sa staklenim vratima ujednačenog izgleda je optimalno rešenje za ujednačen izgled vaših vrata u celoj kući. Čak i sa dizajnima Duradecor Slate i Linen, staklena vrata se harmonično uklapaju u ambijent zahvaljujući istom strukturnom izgledu.

→ Više informacija možete naći od stranice 64.



GORE LEVO. Staklena vrata GlassLine GrooveGlass 31 Black, drvena vrata koja se zatvaraju u ravni DesignLine Groove 31 pravi lak, crni

GORE DESNO. Falcovana drvena vrata ProLine, lan, antracit siva RAL 7016 i staklena vrata GlassLine, lan, antracit siva RAL 7016

DOLE. Drvena vrata koja se zatvaraju u ravni ProLine Duradecor, prašnjasto siva RAL 7037 i staklena vrata GlassLine Clear grey



GORE LEVO. Drvena vrata koja se zatvaraju u ravni DesignLine Brisk 31 Duradecor, pravi lak, saobračajno bela RAL 9016 u kombinaciji sa 2-krilnim Hörmann čeličnim loft-vratima sa svetlarnikom

GORE DESNO. Falcovana drvena vrata DesignLine Brisk 15, Duradecor, strukturni prirodni hrast

DOLE. Drvena vrata koja se zatvaraju u ravni DesignLine Brisk 23 Duradecor, prašnjasto siva





NOVO. DesignLine Brisk

Vrata serije DesignLine Brisk sa crnim fugama postavljaju stilske akcente. Vrata sa crnim glodanim fugama u jednobojnoj pokrivnoj ploči dostupna su u preko 40 dizajna i izgledaju posebno elegantno sa ručkama i okovom vrata black.edition. Crne fuge se takođe savršeno dopunjuju sa Hörmann čeličnim loft-vratima i time obezbeđuju skladan celokupni izgled. Kombinacija sa furnirima od pravog drveta, od plemenitog drveta visokog kvaliteta stvara vizuelno i taktilno prirodan izgled.

→ Više informacija možete naći od stranice 64.

DesignLine Rail

Kombinacija drveta i stakla preporučuje se kao idealna dopuna sa motivima drvenih vrata DesignLine.

→ Više informacija možete naći na str. 68.

LEVO. Falcovana drvena vrata DesignLine Rail 1, Duradecor, beli lak RAL 9016, staklo sa motivom GrooveGlass 15

DESNO. **NOVO.** Drvena vrata koja se zatvaraju u ravni DesignLine, pravi lak, duboko crna RAL 9005, staklo sa motivom, loft dizajn 2-5





NOVO. DesignLine Palladio

Unesite više svetlosti u svoj dom uz DesignLine Palladio! Vrata sa drvenim ramom, sa pravom lakiranom površinom i zastakljenjem po celoj površini za velikodušan prodor svetlosti, stilski kombinuju transparentnost sa visokom stabilnošću. Prilagodite svoja vrata i birajte između različitih opcija stakla kao što su providno staklo, nijansirano staklo ili staklo sa crnim dizajnerskim elementima u modernom loft dizajnu.

→ Više informacija možete naći na str. 69.

ClassicLine Carolina

Kasetni štok se formira preciznim profilisanjem u krilu vrata. Zahvaljujući kvalitetnom laku možete uživati u ravnomernoj i sjajnoj površini u boji. Ovi posebno ekonomični motivi u klasičnom stilu dostupni su samo u našim standardnim veličinama.

→ Više informacija možete naći na str. 70.



GORE LEVO I U SREDINI. Falcovana drvena vrata ClassicLine Carolina 1, pravi lak, saobračajno bela RAL 9016

GORE DESNO. Falcovana drvena vrata ClassicLine Georgia 2, pravi lak, sivkasto braon RAL 7048

DOLE LEVO. 2-krilna falcovana drvena vrata ClassicLine Carolina 2, pravi lak, saobračajno bela RAL 9016

DOLE DESNO. Detalj ClassicLine Georgia





ClassicLine Georgia

Kvalitetne profilne lajsne u najboljoj stolarskoj tradiciji se postavljaju u udubljenja na krilu vrata tako da ovi motivi osiguraju veoma elegantan izgled koji se savršeno slaže sa klasičnim stilovima nameštaja.

→ Više informacija možete naći na str. 71.

ClassicLine Montana

Visokokvalitetna završna obrada štokova naglašava jednostavnu eleganciju. Redukovani jezik dizajna odgovara i klasičnom i modernom stilu uređenja.

→ Više informacija možete naći na str. 72.



GORE LEVO. Detalj ClassicLine Montana

GORE DESNO. 2-krilna falcovana drvena vrata
ClassicLine Montana 2, pravi lak,
saobraćajno bela RAL 9016

DOLE LEVO. Falcovana drvena vrata ClassicLine
Kontura 4, pravi lak, duboko crna RAL 9005

DOLE DESNO. Detalj ClassicLine Kontura

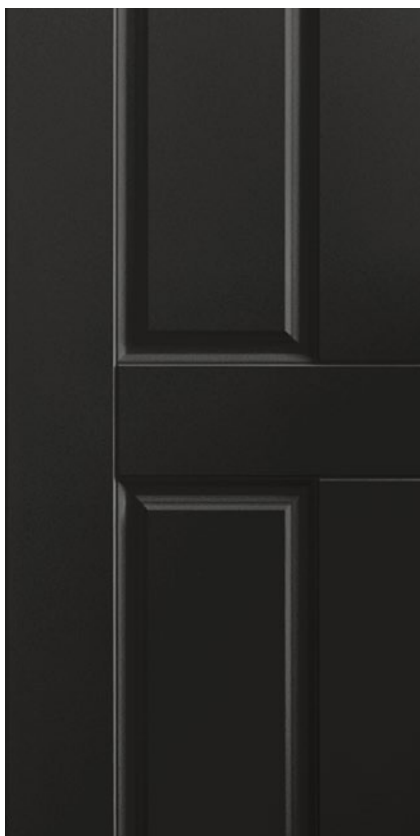

ClassicLine Kontura

Krilo vrata debljine 46 mm zahvaljujući konturno brušenim profilima u kombinaciji sa naznačenom klinastom fugom deluju veoma šarmantno i savršeno se uklapa i u modernijim stanovima.

→ Više informacija možete naći na str. 73.

GlassLine

Sa vratima GlassLine uživaćete u brojim prednostima stakla: staklena vrata su elegantna i moderna. Daju vašem domu otvorenost, a svakoj prostoriji poseban šarm. GlassLine osvaja i u pogledu nege: Svi motivi sa peskiranim staklom imaju nano prevlaku. Vaša prednost: gotovo da se ne vide otisci prstiju!

→ Više informacija možete naći od stranice 74.





GORE. Staklena vrata Gropus

DOLE LEVO. Staklena vrata loft dizajn 2-5

DOLE DESNO. Staklena vrata Clear grey



Čelična loft vrata

Volite vanvremensku eleganciju i savremeni minimalizam? Zbog toga su i napravljena naša loft vrata. Ona donose dizajn u vaše zatvorene prostorije usklađen sa čelikom i staklom. Loft-vrata su dostupna u veličinama elemenata do 5000 × 4000 mm! Čak i u ovoj veličini vrata izgledaju veoma elegantno zahvaljujući tankom profilu od 76 mm (vrata) i 20 mm (fiksno ostakljenje) i postavljenim letvicama.



GORE LEVO. 1-krilna zaokretna vrata sa bočnim panelima i svetlarnikom

GORE DESNO. 2-krilna pivotirajuća vrata, motiv 2

DOLE. 2-krilna klizna vrata sa bočnim delovima

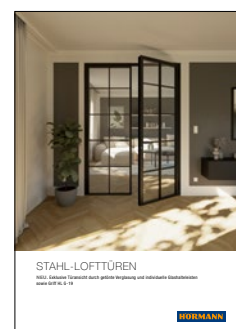

Dodatne informacije
o čeličnim loft-vratima
možete naći u brošuri.

Klizna vrata

ŠTOKOVI ZA KLIZNA VRATA OD DRVETA ILI ČELIKA. Naša jednokrilna i dvokrilna prostorna majstorija vam otvara nove mogućnosti za optimalno iskorišćenje prostorija. Drveni štokovi u površinama mazni Duradecor, strukturni Duradecor, Duradecor ultra mat, Slate, Linen, kao i pravi lak ili furnir od pravog drveta čine harmoničnu celinu sa krilom vrata. Robusni čelični štokovi impresioniraju premazom visokog kvaliteta.

→ Više informacija možete naći na str. 94.

LEVO. Drveni štok tipa C sa vertikalnim zaustavljanjem, krilo vrata koje se kreće ispred zida, Duradecor struktura sivi hrast, ručka u vidu šipke Basic, okrugla, nerđajući čelik

DESNO. Čelični štok sa premazom visokog kvaliteta u saobraćajno beloj boji RAL 9016, krilo vrata ClassicLine Georgia 1 Duradecor beli lak, ručka u vidu šipke Basic, okrugla od nerđajućeg čelika

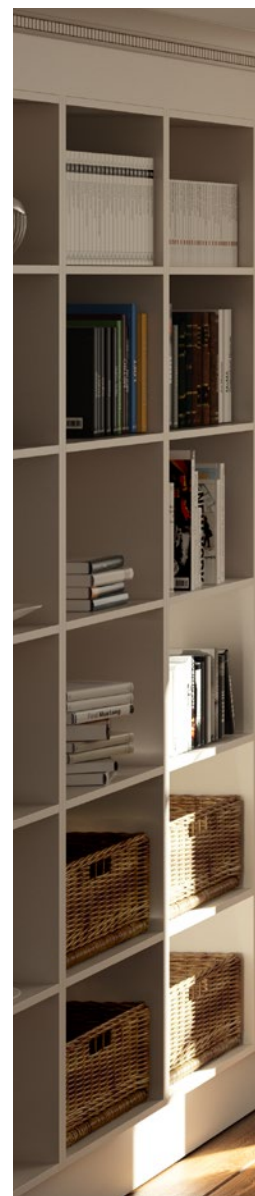

Modeli štoka za klizna vrata od drveta, ispred zida



2-krilna klizna vrata tipa A koja se kreću ispred zida



1-krilna klizna vrata tipa B koja se kreću ispred zida



1-krilna klizna vrata tipa C sa vertikalnim zaustavljanjem, koja se kreću ispred zida



SISTEM KLIZNIH VRATA CORVARA.

Svojim markantnim točkicama i stilskim profilom šina, sistem kliznih vrata Corvara interpretira industrijski stil. Odgovarajući elementi pribora, kao što je ravna ručka u black.edition, ističu ekskluzivni ambijent.



LEVO. Klizna vrata Corvara, krilo vrata Duradecor divlji hrast poprečno, ravna ručka Flat black.edition

GORE DESNO. Klizna vrata Slide Compact sa ostakljenim bočnim delom, profil black.edition, krilo vrata Clear grey, ravna ručka Flat black.edition, montaža u otvor

DOLE DESNO. klizna vrata Slide Compact sa vertikalnim graničnikom, krilo vrata GrooveGlass 85, školjkasta ručka 6402 od nerđajućeg čelika, montaža ispred otvora





SISTEM KLIZNIH VRATA SLIDE COMPACT. Profil kliznih šina u kom klizaju krila vrata dostupan je u mat nerđajućem čeliku, dubokocрноj ili beloј boji. Profil može da se montira ispred zida, ali i u otvoru. Sa ostakljenim bočnim delom ovaj sistem predstavlja transparentno rešenje za uštedu prostora u širokim prolazima. Sistem Slide Compact sa SafeClose elementom ugrađuje se za postizanje mekog zatvaranja krila vrata kada težina krila vrata nije veća od 60 kg.

→ Više informacija možete naći na str. 94.

Drvena vrata Reverse

Ovaj dizajn vrata impresionira gotovo ravnim prelazom između krila vrata i štoka na strani hodnika, a istovremeno se otvaraju kroz štok u prostoriju iza njega. Na taj način se ne morate odreći pogleda na elegantna vrata u hodniku, kao kod vrata bez falca.

→ Više informacija možete naći na str. 105.





LEVO. Drvena vrata koja se zatvaraju u ravni, obrnuto sa lažnim falcom, pravi lak, saobraćajno bela RAL 9016, kvaka Linea, nerđajući čelik mat

DESNO. Drvena vrata koja se zatvaraju u ravni, sa štokom Zeroline, pravi lak, saobraćajno bela RAL 9016, kvaka Linea, crna mat

Štok Zeroline

Za sve ljubitelje čistog dizajna, štok Hörmann Zeroline je upravo pravi izbor. Osmišljena konstrukcija impresionira svojim minimalizmom: zid i krilo vrata su u ravni, konstrukcija štoka ostaje gotovo nevidljiva sa površinom štoka od samo 2 mm, a šarke su skrivene. Rezultat je kombinacija vrata / štoka za najviše zahteve dizajna.

→ Više informacija možete naći na str. 104.

Funkcionalna vrata i vrata za objekte

DRVENA VRATA ZA OBJEKTE. Za sve zahteve u komercijalnoj i stambenoj izgradnji, naša drvena vrata se mogu opremiti dodatnim funkcijama, kao što su zaštita od požara, bezbednost ili zvučna izolacija. Vrata u školama, obdaništima, kancelarijama i hotelima su izložena posebnom uticaju. Za vrata za ove svrhe razvili smo našu visokokvalitetnu površinu DuraProject: Ona nudi ista svojstva proizvoda kao HPL površina.

→ Više informacija možete naći od stranice 106.

Pregled funkcija



Zaštita od vatre i dima

Zaštita od požara može da spasi život! Odgovarajuće zaštićena vrata tako mogu da zaštite od prodora plamena (najmanje 30, odn. 90 minuta), ali i od prodora opasnih požarnih gasova. Elementi za zaštitu od vatre / dima isporučuju se kao kompletna jedinica zajedno sa štokom i svim okovima za vrata.



Zvučna izolacija

Zvučno izolovana vrata su tražena tamo gde može biti bučno u domovima ili radnim prostorima. Tada je najvažniji spoj između vrata i štoka. To je najvažniji element za garanciju željene zaštite od buke.



Bezbednost

Rizik od provala može znatno da se smanji odgovarajućom specijalnom konstrukcijom. Za ulazna vrata stanova, Hörmann preporučuje klasu otpornosti RC 2 ili bolje RC 3.



Klimatska klasa 3

Vrata ove klase imaju krilo vrata specijalne konstrukcije koja kompenzuje razlike u temperaturi i vlazi između prostorija različite namene, npr., između ostave koja se ne greje i toplog hodnika.

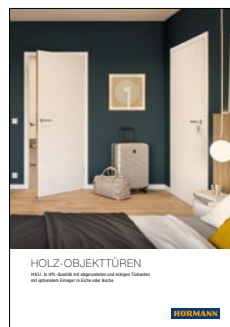

Dodatne informacije za DuraProject možete naći u brošuri.

GORE DESNO. Drvena leteća vrata HPH-180 sa obuhvatnim štokom

DOLE. Drvena vrata koja se zatvaraju u ravni DuraProject, beli lak





Leteća vrata

Za sve situacije u kojima su upravo „zauzete ruke“, npr., prilikom serviranja pića ili hrane u restoranima i velikim kuhinjama, klatno vrata su veoma pogodna: otvaraju se lako i jednostavno. HPL ili drvena klatno vrata su pravi ukras u ugostiteljstvu i opremanju prodavnica.









Dodatne informacije za klatno vrata možete naći u brošuri.



VRATA SA KLIMATSKOM KLASIFIKACIJOM, KAO ULAZNA VRATA ZA STAN. Kod stanova u stambenim zgradama, naša vrata nude visoki nivo zvučne izolacije, pouzdanu funkcionalnost čak i pri različitim temperaturama u stanu i hodniku, kao i sertifikovanu bezbednost. Izaberite jedan od tri paketa opreme po svom ukusu, a dobićete i bezbednost i komfor.

→ Više informacija možete naći od stranice 106.

Vrata sa klimatskom klasifikacijom, kao ulazna vrata za stan

	WET sistem 1*	WET sistem 2	WET sistem 3
 Klimatska klasa 3	●	●	●
 Klasa zvučne izolacije 1	●	-	-
 Klasa zvučne izolacije 2	-	●	-
 Klasa zvučne izolacije 3	-	●	●
 Sigurnosna oprema RC2	-	○	○
 Sigurnosna oprema RC3	-	-	●

● = standardna oprema ○ = opcionalna oprema

* samo ProLine



VRATA ZA PROLAZ DO GARAŽE. Zakonski je propisana protivpožarna zaštita od najmanje 30 minuta na prelazu iz garaže u stambeni prostor. Standardna zaštita od dima nudi zaštitu od izduvnih gasova, a opciona funkcija zvučne izolacije pomaže protiv neprijatne buke motora.

Vrata za povezivanje garaže serijski su opremljena sigurnosnom opremom RC2. Još sigurnije rešenje je opciona oprema sa RC3.

→ Više informacija možete naći od stranice 106.

LEVO. Ulazna vrata za stan sa falcom WET 3 ProLine, Duradecor, beli lak, sigurnosni okov, nerđajući čelik, mat

DOLE. Vrata za povezivanje garaže sa falcom, Duradecor, beli lak, kvaka Linea, nerđajući čelik, mat



Dodatna oprema

MOTOR ZA VRATA PORTAMATIC. Otvaranje i zatvaranje vaših sobnih vrata je jednostavno automatski uz pomoć daljinskog upravljača ili dugmeta. Bez obzira da li ste osoba sa invaliditetom ili jednostavno želite više komfora – ova tehnika će vam olakšati svakodnevicu. Motor za vrata PortaMatic ne ubeduje samo brojnim funkcijama i mogućnostima podešavanja, već i minimalnom potrošnjom struje. Uz to je PortaMatic do 25% povoljniji od drugih motora za vrata i može se sa do 100% subvencionisati preko osiguranja za pružanje nege.



Dodatne informacije o motorima za vrata možete naći u brošuri.



Informacije o mogućnostima finansiranja možete naći na www.hormann.rs/privatni-investitori-i-oni-koji-renoviraju/motori/motori-za-unutrasnja-vrata





GORE LEVO. Falcovana drvena vrata DesignLine Stripe 15, Duradecor, beli lak, sa motorom za zaključavanje vrata SmartKey u beloj boji

GORE DESNO. Motor za bravu Smartkey u beloj boji

DOLE LEVO. Motor za vrata PortaMatic u beloj boji

DOLE DESNO. Falcovana drvena vrata ProLine Duradecor, beli lak, sa motorom za vrata PortaMatic u beloj boji

MOTOR ZA BRAVU SMARTKEY. Otvarajte bravu svojih vrata jednostavno pritiskom tastera na daljinskom upravljaču, bežičnim unutrašnjim tasterom ili direktno preko senzorskog polja na SmartKey-u. Tako više nećete morati da spuštate stvari kada se vraćate iz kupovine kako biste otvorili vrata svoje kuće ili stana. Na taj način ste u mogućnosti da sa invalidskim ili dečijim kolicima mnogo jednostavnije uđete u stambenu zgradu ili svoj stan jer ćete moći da otvorite vrata na daljinu. Zaključavanje se vrši ili pritiskom na taster ili automatski posle određenog vremena. Vaša vrata su na taj način sigurno zaključana i pružaju maksimalnu zaštitu od provale.

→ Više informacija možete naći na str. 107.





Dizajn Oprema Dodatna oprema

- 60 ProLine
- 61 **NOVO.** DesignLine Slat
- 62 DesignLine Stripe 15
- 63 DesignLine Plain
- 64 DesignLine Groove /
NOVO. Line / **NOVO.** Brisk
- 68 DesignLine Rail
- 69 **NOVO.** DesignLine Palladio
- 70 ClassicLine Carolina
- 71 ClassicLine Georgia
- 72 ClassicLine Montana
- 73 ClassicLine Kontura
- 74 GlassLine



- 78 Glatki Duradecor
- 79 Duradecor sa strukturom
- 80 Duradecor ultra mat, škriljac, lan
- 82 Pravi lak
- 83 Furnir od pravog drveta

- 84 Garniture kvaka i okov za vrata
- 88 Okov za vrata black.edition
- 91 **NOVO.** Mesingani okov za vrata
- 92 Garniture kvaka i okov za staklena vrata
- 94 Okov za vrata i ručke za klizna vrata
- 96 Izrezi za svetlo, bočni delovi, svetlarnici
- 98 Konstrukcija vrata i štoka
- 100 Modeli vrata i štokova
- 103 Čelični štok VarioFix
- 104 Štok Zeroline
- 105 Drvena vrata Reverse
- 106 Funkcionalna vrata i vrata za objekte
- 108 Dimenzije i tehnička uputstva







ProLine

Površine Duradecor, pravi lak, furnir od pravog drveta

Modeli vrata

-  Sa falcom, sa zaobljenim ivicama
-  Sa falcom, sa ugaonim ivicama
-  Bez falca











Glatki Duradecor

-  Beli lak RAL 9016
-  **NOVO.** Beli lak RAL 9010
-  Pergament bela
-  Svetlosiva RAL 7035
-  Prašnjavo siva RAL 7037
-  Francuska bukva

Duradecor ultra mat, škrljajac, lan

-  Bela
-  Sivkasto braon
-  Prašnjavo siva
-  Antracit siva
-  Crno











Duradecor sa strukturuom

-  Sivi hrast
-  Divlji hrast
-  Četkana bela
-  Četkani bor
-  Četkani slani hrast
-  Četkani ariš, svetli
-  Alpski hrast
-  Severni hrast
-  Prirodni hrast
-  Hrast bele boje
-  **NOVO.** Hrast, crni

Pravi lak / pravi lak, mat

-  Saobraćajno bela RAL 9016
-  Čisto bela RAL 9010
-  Svetlosiva RAL 7035
-  Sivkasto braon RAL 7048
-  Prašnjavo siva RAL 7037
-  Antracit siva RAL 7016
-  Duboko crna RAL 9005
-  RAL po izboru (nije za pravi matirani lak)

Furniri od pravog drveta

-  Kan. Javor, mat
-  Bukva, mat
-  Beli hrast, mat
-  Kvirgavi hrast, mat
-  Limba, mat
-  Sapeli, mat
-  Jezgro bukve, mat
-  Am. Trešnja, mat
-  Am. Orahovina, mat
-  Evr. jasen u daskama, mat
-  Divlji hrast, mat
-  Dimljeni hrast, mat



Sa falcom, 1-krilna



Sa falcom, dvokrilna



Bez falca, 1-krilna



Bez falca, dvokrilna

Sva vrata sa maznim Duradecor-om, beli lak RAL 9016

Modeli vrata



Bez falca



**Pravi lak /
pravi lak, mat**



Saobraćajno bela RAL 9016



Čisto bela RAL 9010



Svetlosiva RAL 7035



Sivkasto braon RAL 7048



Prašnjavo siva RAL 7037



Antracit siva RAL 7016



Duboko crna RAL 9005



RAL po izboru
(nije za pravi matirani lak)



Pravi lak, duboko crna RAL 9005, intarzija od pravog drvenog furnira, kvrgavi hrast, mat



Pravi lak, sivkasto braon RAL 7048, intarzija Duradecor, sivi hrast



Pravi lak, duboko crna RAL 9005, intarzija prašnjavo siva RAL 7037



Pravi lak, saobraćajno bela RAL 9016, intarzija od matiranog stakla



Pravi lak, prašnjavo siva RAL 7037, intarzija Duradecor, lan, prašnjavo siva RAL 7037



Pravi lak, svetlosiva RAL 7035, intarzija sa pravim lakom, duboko crna RAL 9005



Udubljenje u krilu vrata zamenjuje kvaku.

DesignLine Stripe 15

Površina Duradecor

Modeli vrata



Sa falcom,
sa ugaonim ivicama



Bez falca



Glatki Duradecor



Beli lak RAL 9016



Prašnjavo siva RAL 7037



Stripe 15
Duradecor
Prašnjavo siva
RAL 7037



Stripe 15
Duradecor
Beli lak RAL 9016

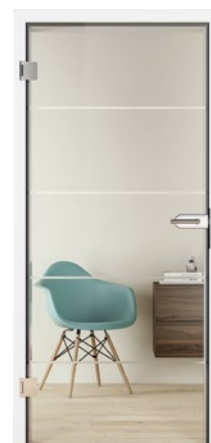



Staklena vrata
ujednačenog izgleda
GrooveGlass 15 / 5
providno staklo
(jednoslojno sigurnosno
staklo) sa matiranim
motivom (sito-štampa),
širina trake 5 mm









Svojim reljefnim žlebovima privlači pogled











Modeli vrata

-  Sa falcom, sa zaobljenim ivicama
-  Sa falcom, sa ugaonim ivicama
-  Bez falca

Glatki Duradecor

-  Beli lak RAL 9016
-  **NOVO.** Beli lak RAL 9010
-  Pergament bela
-  Svetlosiva RAL 7035
-  Prašnjavo siva RAL 7037
-  Francuska bukva

Duradecor sa strukturom

-  Sivi hrast
-  Divlji hrast
-  Četkana bela
-  Četkani bor
-  Četkani slani hrast
-  Četkani ariš, svetli
-  Alpski hrast
-  Severni hrast
-  Prirodni hrast
-  Hrast bele boje
-  **NOVO.** Hrast, crni

Pravi lak / pravi lak, mat

-  Saobraćajno bela RAL 9016
-  Čisto bela RAL 9010
-  Svetlosiva RAL 7035
-  Sivkasto braon RAL 7048
-  Prašnjavo siva RAL 7037
-  Antracit siva RAL 7016
-  Duboko crna RAL 9005

 RAL po izboru (nije za pravi matirani lak)



Plain 14-7
Duradecor, beli lak RAL 9016



Plain 23-7
Duradecor, beli lak RAL 9016



Plain 27-7
Pravi lak, saobraćajno bela RAL 9016 sa crnim aplikacijama, okov vrata black.edition



Plain 14-7
Duradecor, prašnjasto siva RAL 7037

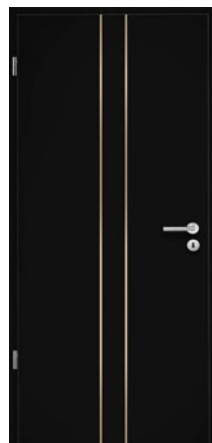

Plain 23-7
Pravi lak, duboko crna RAL 9005



Staklena vrata ujednačenog izgleda **loft dizajn 1-5** providno staklo (jednoslojno sigurnosno staklo) sa crnim linijama (strukturni lak)

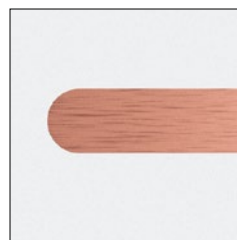
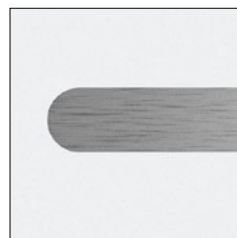

Moderan i ekskluzivan dizajn vrata sa aplikacijama u 4 izgleda: nerđajući čelik, crna, bronza ili zlatna

DesignLine Groove / Line / Brisk

Površine Duradecor, pravi lak, furnir od pravog drveta

Modeli vrata

 Sa falcom, sa zaobljenim ivicama
(samo DesignLine Groove i Line)

 Sa falcom, sa ugaonim ivicama

 Bez falca

 **Glatki Duradecor**
(samo DesignLine Brisk)

 Beli lak RAL 9016

 Prašnjavo siva RAL 7037

 **Duradecor sa strukturom**
(samo DesignLine Brisk)

 Divlji hrast

 Alpski hrast

 Severni hrast

 Prirodni hrast

 **Pravi lak /
pravi lak, mat**

 Saobraćajno bela RAL 9016

 Čisto bela RAL 9010

 Svetlosiva RAL 7035

 Sivkasto braon RAL 7048

 Prašnjavo siva RAL 7037

 Antracit siva RAL 7016

 Duboko crna RAL 9005

 RAL po izboru
(nije za pravi matirani lak)

 **Furniri od pravog drveta**
(samo DesignLine Brisk)

 Kan. Javor, mat

 Bukva, mat

 Beli hrast, mat

 Kvirgavi hrast, mat

 Limba, mat

 Sapeli, mat

 Jezgro bukve, mat

 Am. Trešnja, mat

 Am. Orahovina, mat

 Evr. jasen u daskama, mat

 Divlji hrast, mat

 Dimljeni hrast, mat

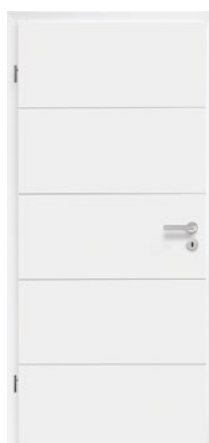

Groove 15



DesignLine Groove sa V-fugom širine 4,5 mm



NOVO. Line 15



NOVO. DesignLine Line sa U-fugom širine 9 mm



NOVO. Brisk 15



NOVO. DesignLine Brisk sa crnom V-fugom



Groove / Line / Brisk 13



Groove / Line / Brisk 14

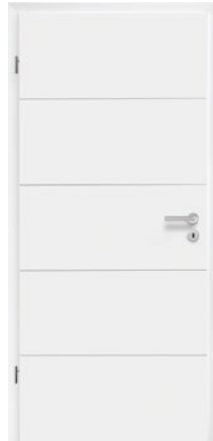

Groove / Line / Brisk 15



GrooveGlass 15 / 5
matirano staklo (jednoslojno sigurnosno staklo, peskareno) sa providnim motivom, širina trake 5 mm



GrooveGlass 15 / 5
providno staklo (jednoslojno sigurnosno staklo) sa matiranim motivom (sito-štampa), širina trake 5 mm



Groove / Line / Brisk 16



Groove / Line / Brisk 19



Groove / Line / Brisk 20

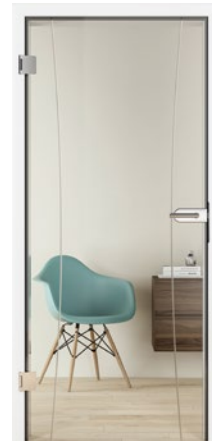

GrooveGlass 20
providno staklo (jednoslojno sigurnosno staklo) sa matiranim motivom (V-žlebovi)



GrooveGlass 20
matirano staklo (jednoslojno sigurnosno staklo, peskirano) sa providnim motivom



Groove / Line / Brisk 21



Groove / Line / Brisk 22



Groove / Line / Brisk 23



Groove / Line / Brisk 27



Groove / Line / Brisk 29

Sva drvena vrata premazana pravim lakom, saobračajno bela RAL 9016

DesignLine Groove / Line / Brisk

Površine Duradecor, pravi lak, furnir od pravog drveta



GrooveGlass 29
providno staklo
(jednoslojno sigurnosno
staklo) sa matiranim
motivom (peskirano)



GrooveGlass 29 Black
providno staklo
(jednoslojno sigurnosno
staklo) sa crnim linijama
(strukturni lak)



Groove / Line / Brisk 31



GrooveGlass 31 Black
providno staklo
(jednoslojno sigurnosno
staklo) sa crnim linijama
(strukturni lak)



Groove / Line / Brisk 34



GrooveGlass 50 Black
providno staklo
(jednoslojno sigurnosno
staklo) sa crnim linijama
(strukturni lak)



Groove / Line / Brisk 51



GrooveGlass 51
matirano staklo
(jednoslojno sigurnosno
staklo, sito-štampa)
sa providnim motivom



Groove / Line / Brisk 53



Groove / Line / Brisk 54



Groove / Line / Brisk 88



Groove / Line / Brisk 89



Groove / Line / Brisk 92



Groove / Line / Brisk 95



**NOVO. Groove /
Line / Brisk 99**

Sva drvena vrata premazana pravim lakom, saobraćajno bela RAL 9016



Groove / Line / Brisk 39



Groove / Line / Brisk 44



Groove / Line / Brisk 49



Groove / Line / Brisk 50



GrooveGlass 50
providno staklo
(jednoslojno sigurnosno
staklo) sa matiranim
motivom (peskirano)



**NOVO. Groove /
Line / Brisk 58**



**NOVO. Groove /
Line / Brisk 59**



Groove / Line / Brisk 78



Groove / Line / Brisk 85



GrooveGlass 85
matirano staklo
(jednoslojno sigurnosno
staklo, peskirano)
sa providnim motivom



Groove / Line / Brisk 101



Groove / Line / Brisk 102



Groove / Line / Brisk 103



Groove / Line / Brisk 104





Groove / Line / Brisk 107







DesignLine Rail

Površine Duradecor, pravi lak

Modeli vrata

-  Sa falcom, sa zaobljenim ivicama
-  Sa falcom, sa ugaonim ivicama
-  Bez falca

Glatki Duradecor

-  Beli lak RAL 9016
-  **NOVO.** Beli lak RAL 9010
-  Pergament bela
-  Svetlosiva RAL 7035
-  Prašnjavo siva RAL 7037
-  Francuska bukva



Rail 1
Providno staklo
(Clear ili Clear white)



Rail 2
Matirano staklo
(satinirano staklo ili sitoštampa)













Rail 1
Staklo sa motivom

Duradecor ultra mat, škrljac, lan

-  Bela
-  Sivkasto braon
-  Prašnjavo siva
-  Antracit siva
-  Crno

Duradecor sa strukturom

-  Sivi hrast
-  Divlji hrast
-  Četkana bela
-  Četkani bor
-  Četkani slani hrast
-  Četkani ariš, svetli
-  Alpski hrast
-  Severni hrast
-  Prirodni hrast
-  Hrast bele boje
-  **NOVO.** Hrast, crni

Pravi lak / pravi lak, mat

-  Saobraćajno bela RAL 9016
-  Čisto bela RAL 9010
-  Svetlosiva RAL 7035
-  Sivkasto braon RAL 7048
-  Prašnjavo siva RAL 7037
-  Antracit siva RAL 7016
-  Duboko crna RAL 9005
-  RAL po izboru (nije za pravi matirani lak)

Stakla sa motivom

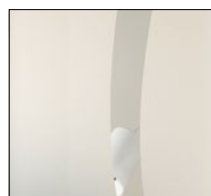

Gisa



Gropus
Matirana površina stakla

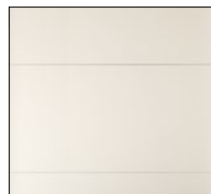

GrooveGlass 15
Matirana površina stakla

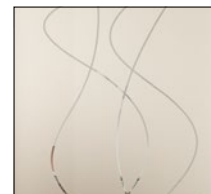

Jil
Matirana površina stakla

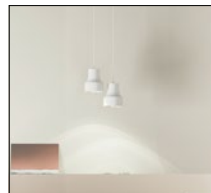

GrooveGlass 29
Matirana površina stakla



Raff
Matirana površina stakla



Wave
Matirana površina stakla

Modeli vrata



Bez falca



Glatki Duradecor



Duradecor ultra mat, škrijlac, lan



Pravi lak / pravi lak, mat



RAL po izboru
(nije za pravi matirani lak)



Palladio 1
Providno staklo



Palladio 1
Matirano staklo



Palladio 1
Loft dizajn 1-5



Palladio 1
Loft dizajn 2-5



Palladio 1
Loft dizajn 3-5

ClassicLine Carolina

Površina od pravog laka

Modeli vrata



Sa falcom, sa zaobljenim ivicama



Pravi lak / pravi lak, mat



Saobraćajno bela RAL 9016



Čisto bela RAL 9010



Svetlosiva RAL 7035



Sivkasto braon RAL 7048



Prašnjavo siva RAL 7037



Antracit siva RAL 7016



Duboko crna RAL 9005



RAL po izboru (nije za pravi matirani lak)



Carolina 1



Carolina 1 sa izrezom za svetlo Lugano



Carolina 2



Carolina 2 sa izrezom za ostakljenje LA 2



Carolina 4

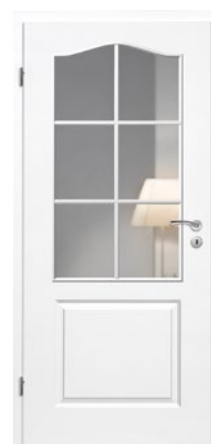

Carolina 4 sa izrezom za ostakljenje LA prečka 2 / 3



Visokokvalitetni kasetni okviri zahvaljujući reljefnom profilisanju u krilu vrata



Carolina 5

Sva vrata sa pravim lakom, saobraćajno bela RAL 9016

ClassicLine Georgia

Površine Duradecor, pravi lak

Modeli vrata

 Sa falcom, sa zaobljenim ivicama

 Sa falcom, sa ugaonim ivicama

 Bez falca

 **Glatki Duradecor**

 Beli lak RAL 9016

 **NOVO.** Beli lak RAL 9010

 Pergament bela

 Svetlosiva RAL 7035

 Prašnjavo siva RAL 7037

 Francuska bukva

 **Pravi lak / pravi lak, mat**

 Saobraćajno bela RAL 9016

 Čisto bela RAL 9010

 Svetlosiva RAL 7035

 Sivkasto braon RAL 7048

 Prašnjavo siva RAL 7037

 Antracit siva RAL 7016

 Duboko crna RAL 9005

 RAL po izboru (nije za pravi matirani lak)



Georgia 1



Georgia 2
sa izrezom za svetlo



Georgia 3



Georgia 4



Georgia 4
sa izrezom za svetlo



Georgia 5



U najboljoj stolarskoj tradiciji sa umetnutom profilnom trakom u udubljenju u krilu vrata

Sva vrata sa pravim lakom, saobraćajno bela RAL 9016

ClassicLine Montana

Površina od pravog laka

Modeli vrata



Sa falcom, sa zaobljenim ivicama



Pravi lak / pravi lak, mat



Saobraćajno bela RAL 9016



Čisto bela RAL 9010



Svetlosiva RAL 7035



Sivkasto braon RAL 7048



Prašnjavo siva RAL 7037



Antracit siva RAL 7016



Duboko crna RAL 9005



RAL po izboru (nije za pravi matirani lak)



Montana 1
sa izrezom za svetlo



Montana 2



Montana 3

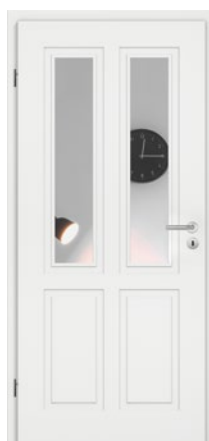

Montana 4
sa izrezom za svetlo



Montana 5

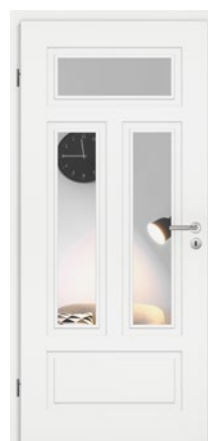

Montana 6
sa izrezom za svetlo



Visokokvalitetno obrađeni izgled okvira



Montana 7
sa izrezom za svetlo



Montana 8

Sva vrata sa pravim lakom, saobraćajno bela RAL 9016

ClassicLine Kontura

Površina od pravog laka

Modeli vrata



Sa falcom, sa zaobljenim ivicama



Pravi lak / pravi lak, mat



Saobraćajno bela RAL 9016



Čisto bela RAL 9010



Svetlosiva RAL 7035



Sivkasto braon RAL 7048



Prašnjavo siva RAL 7037



Antracit siva RAL 7016



Duboko crna RAL 9005



RAL po izboru (nije za pravi matirani lak)

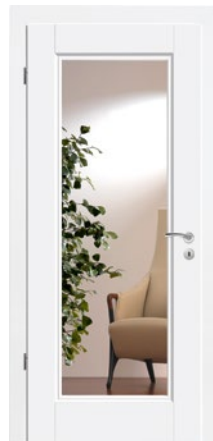

Kontura 1
sa izrezom za svetlo LA



Kontura 2



Kontura 3
sa izrezom za svetlo LA



Kontura 4



Kontura 5



Konturno glodani profili sa istaknutom V-fugom

Sva vrata sa pravim lakom, saobraćajno bela RAL 9016

GlassLine

Više svetla za vaš dom



Laserska tehnika

Ova obrada stakla impresionira finim detaljima i nijansiranjima. Efekat dubine odlikuje se fascinantnim detaljima koji su dodatno pojačani sjajem staklenih vrata.



Vrsta stakla Clear

Staklena vrata sa ovom vrstom stakla postižu diskretnu i interesantnu kontrast. Zbog oksida gvožđa u staklu nastaje efekat „zelenkastog svetlucanja“.



Peskiranje

Ako cenite individualnost: fini motivi se na površini stakla iscrtavaju tehnikom peskiranja. Matirana završna obrada sa nano-prevlakom garantuje manje otisaka prstiju.

Savet manje otisaka prstiju zbog nano prevlake



Vrsta stakla Clear white

Vrsta stakla Clear white impresionira providnošću sa skoro neutralnim prikazom boja.



Sito-štampa

Ovde se dizajn kombinuje sa vrhunskom završnom obradom: površina je posebno otporna na grebanje, lako se održava i otporna je na prljanje.

Savet veoma lako održavanje



Jednoslojno sigurnosno staklo ESG

Kod svih vrata sa motivima stavljamo jednoslojno sigurnosno staklo (ESG) debljine 8 mm. Pored toga, ova vrsta stakla je dostupna u toniranim ili potpuno matiranim varijantama, kao i u super loft dizajnu.



Žleb

Žlebovi na staklenim vratima se formiraju finom klinastom fugom. U zavisnosti od željene transparentnosti, koristi se providno ili satinirano staklo. Izbrušeni žlebovi impresioniraju posebnim uzorcima, svojom taktilnim strukturom i izvanrednom igrom svetlosti usled efekta prizme.



Laminirano sigurnosno staklo VSG

Staklo debljine 10 mm sastoji se od 2 ploče koje su čvrsto spojene toniranom ili matiranim folijom.



Agesa
 providno staklo
 (jednoslojno sigurnosno
 staklo) sa matiranim
 motivom (laserska tehnika)



Gropus
 providno staklo
 (jednoslojno sigurnosno
 staklo) sa motivom
 (žlebovi)



Gropus
 matirano staklo
 (jednoslojno sigurnosno
 staklo, satinirano staklo)
 sa motivom (žlebovi)



Jada
 providno staklo
 (jednoslojno sigurnosno
 staklo) sa matiranim
 motivom (peskirano)



Jil
 providno staklo
 (jednoslojno sigurnosno
 staklo) sa matiranim
 motivom (peskirano)



Jil
 matirano staklo
 (jednoslojno sigurnosno
 staklo, peskirano)
 sa providnim motivom



Liko
 providno staklo
 (jednoslojno sigurnosno
 staklo) sa matiranim
 motivom (peskirano)



Liko
 matirano staklo
 (jednoslojno sigurnosno
 staklo, peskirano)
 sa providnim motivom



Privat
 matirano staklo
 (jednoslojno sigurnosno
 staklo, peskirano)
 sa providnim motivom
 po želji



Raff
 providno staklo
 (jednoslojno sigurnosno
 staklo, peskirano, opciona
 sito-štampa) sa matiranim
 motivom



Raff
 matirano staklo
 (jednoslojno sigurnosno
 staklo, peskirano)
 sa providnim motivom



Wave
 providno staklo
 (jednoslojno sigurnosno
 staklo) sa matiranim
 motivom (peskirano)



Wave
 matirano staklo
 (jednoslojno sigurnosno
 staklo) sa providnim
 motivom



Škriljac
 providno staklo
 (jednoslojno sigurnosno
 staklo) sa digitalno
 štampanim motivom
 u crnoj, antracit sivoj,
 prašnjavo sivoj, sivkasto
 braon ili beloj boji (sl.)



Lan
 providno staklo
 (jednoslojno sigurnosno
 staklo) sa digitalno
 štampanim motivom
 u crnoj, antracit sivoj,
 prašnjavo sivoj, sivkasto
 braon ili beloj boji (sl.)

GlassLine

Više svetla za vaš dom



Clear
providno staklo (jednoslojno sigurnosno staklo ili laminirano sigurnosno staklo sa unutrašnjom folijom)

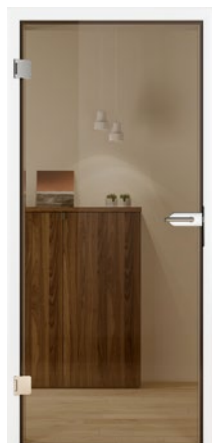

Clear bronze
tonirano staklo (jednoslojno sigurnosno staklo)



Clear grey
tonirano staklo (jednoslojno sigurnosno staklo)

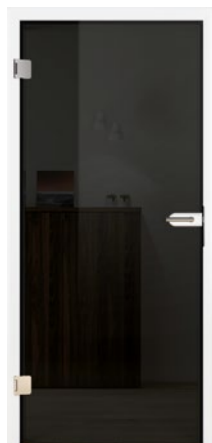

Dark grey
tonirano staklo (jednoslojno sigurnosno staklo)



Master-Carré
Staklo (jednoslojno sigurnosno staklo, Master-Carré)



Sito-štampa po celoj površini
matirano staklo po celoj površini (jednoslojno sigurnosno staklo, sito-štampa)



Satinirano staklo
matirano staklo (jednoslojno sigurnosno staklo, satinirano staklo)



Satinirani izgled
matirano staklo (jednoslojno sigurnosno staklo ili laminirano sigurnosno staklo sa unutrašnjom folijom)



White
Površina stakla (laminirano sigurnosno staklo) sa unutrašnjom folijom u boji



Black
Površina stakla (laminirano sigurnosno staklo) sa unutrašnjom folijom u boji



NOVO. Individualni motivi stakla

Dizajnirajte svoja staklena vrata sa vašim omiljenim motivom u digitalnoj štampi. Ovo će vašem domu dati individualni šarm. Razgovarajte sa svojim Hörmann distributerom o različitim mogućnostima.



Loft dizajn 1-1
 providno staklo
 (jednoslojno sigurnosno
 staklo) sa crnim rubom



Loft dizajn 1-5
 providno staklo
 (jednoslojno sigurnosno
 staklo) sa crnim linijama



Loft dizajn 2-5
 providno staklo
 (jednoslojno sigurnosno
 staklo) sa crnim linijama



Loft dizajn 3-5
 providno staklo
 (jednoslojno sigurnosno
 staklo) sa crnim linijama



Loft dizajn 1-1
 matirano staklo (satinirano
 staklo) sa crnim rubom



Loft dizajn 1-5
 matirano staklo (satinirano
 staklo) sa crnim linijama



Loft dizajn 2-5
 matirano staklo (satinirano
 staklo) sa crnim linijama



Loft dizajn 3-5
 matirano staklo (satinirano
 staklo) sa crnim linijama



Loft dizajn 1-1
 tonirano staklo Clear grey
 (jednoslojno sigurnosno
 staklo) sa crnim rubom



Loft dizajn 1-5
 tonirano staklo Clear grey
 (jednoslojno sigurnosno
 staklo) sa crnim linijama



Loft dizajn 2-5
 tonirano staklo Clear grey
 (jednoslojno sigurnosno
 staklo) sa crnim linijama



Loft dizajn 3-5
 tonirano staklo Clear grey
 (jednoslojno sigurnosno
 staklo) sa crnim linijama

Glatki Duradecor

Trajno neosetljiva

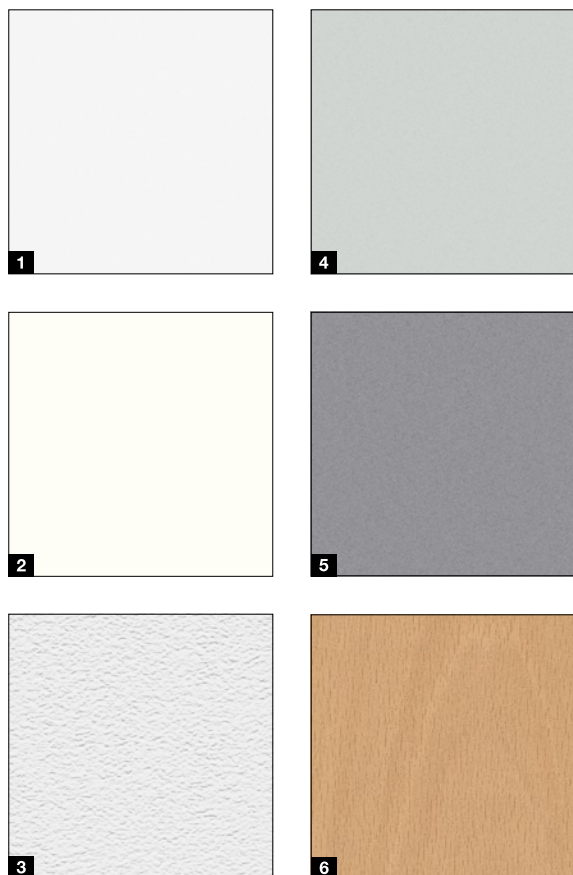

**visoka otpornost
na udarce**



**Zaštita ivice
4Protect**

Kako je maksimalno otporna na udarce, površina Duradecor je pravi izbor za vaš dom. Da li prefinjeni beli lak, moderna siva ili jednostavni drveni dekori – ovde ćete sigurno naći sobna vrata po svom ukusu. Vrata bez falca i vrata sa falcom i ugaonim ivicama, sa površinama Duradecor sa belim lakom, svetlosiva, prašnjavo siva, pergament bela i beli jasen, standardno su opremljena kvalitetnom zaštitom ivica 4Protect.

- 1** Beli lak RAL 9016
- 2** **NOVO.** Beli lak RAL 9010
- 3** Pergament bela
- 4** Svetlosiva RAL 7035
- 5** Prašnjavo siva RAL 7037
- 6** Francuska bukva

Boje i dekori nisu sasvim verno prikazani usled tehnike štampanja. Svi podaci o bojama RAL odnose se na dotičnu boju RAL. **Konsultujte se sa svojim distributerom za Hörmann.**

Duradecor sa strukturom

Karakteristična struktura drveta

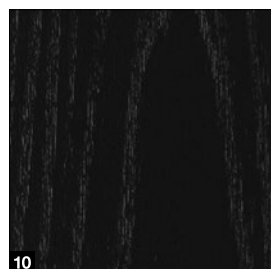

**visoka otpornost
na udarce**



**Zaštita ivice
4Protect**

Ova površina spaja izgled pravog drveta sa lakoćom održavanja, i to sa stilom. Tekstura drveta je utisnuta u krilo vrata tako da se oseća karakteristična struktura drveta. Vrata koja se zatvaraju u ravni i falcovana vrata sa ugaonim ivicama u strukturnoj površini Duradecor, četkano bele boje, su standardno opremljena zaštitom ivicom 4Protect visokog kvaliteta.

- 1** Sivi hrast*
- 2** Divlji hrast*
- 3** Četkana bela*
- 4** Četkani bor
- 5** Četkani slani hrast*
- 6** Alpski hrast*
- 7** Severni hrast*
- 8** Prirodni hrast*
- 9** Hrast bele boje
- 10** **NOVO.** Hrast, crni

Dekori nisu sasvim verno prikazani usled tehnike štampanja. **Konsultujte se sa svojim distributerom za Hörmann.**

* i sa uzdužnom teksturom drveta

Duradecor ultra mat, škriljac, lan

Harmonično usklađene površine i boje

Ultra mat

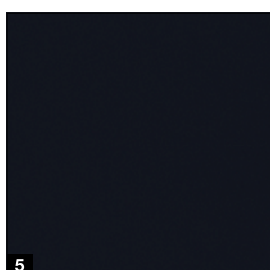
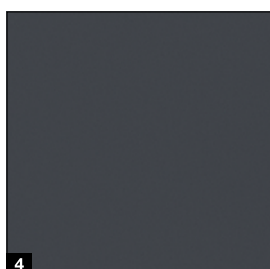
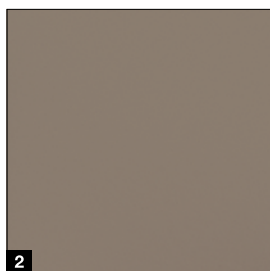
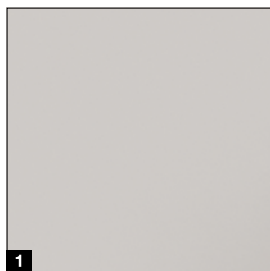

visoka otpornost
na udarce



Zaštita ivice
4Protect



nema
otisaka prstiju

Ova posebno prefinjena satinirana mat površina ostavlja i vizuelni i taktilni utisak na najvišem nivou. Ultra mat povezuje veliku otpornost na otiske prstiju i druge nečistoće sa plemenitim, svilenom mat izgledom u do sada nedostižnom matiranju.

- 1 Bela
- 2 Sivkasto braon
- 3 Prašnjavo siva
- 4 Antracit siva
- 5 Crno

Boje i dekori nisu sasvim verno prikazani usled tehnike štampanja. **Konsultujte se sa svojim distributerom za Hörmann.**

Škriljac

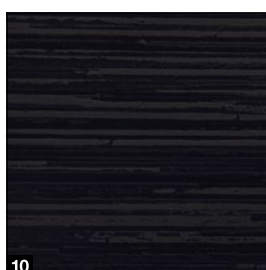
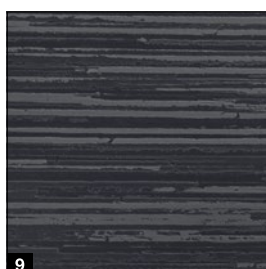
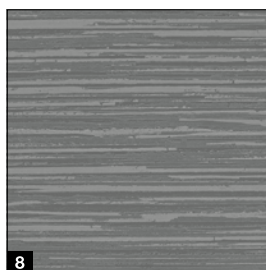
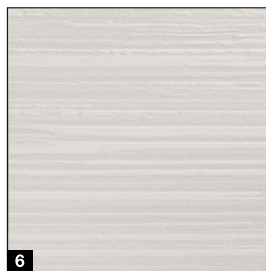

visoka otpornost
na udarce



Zaštita ivice
4Protect

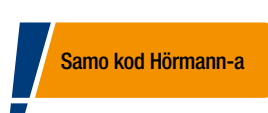

Ova strukturirana površina preporučuje se za moderan i istovremeno udoban dizajn stambenog prostora. Kontrast svetlosti i senke na reljefnoj strukturi daje veoma prijatnu i prirodnu atmosferu. Ova varijanta je na raspolaganju i za staklena vrata.

- 6 Bela
- 7 Sivkasto braon
- 8 Prašnjavo siva
- 9 Antracit siva
- 10 Crno

Boje i dekori nisu sasvim verno prikazani usled tehnike štampanja. **Konsultujte se sa svojim distributerom za Hörmann.**

Lan

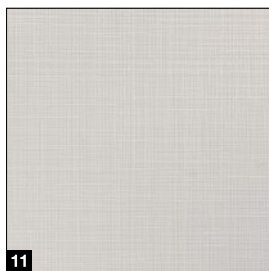

**visoka otpornost
na udarce**



**Zaštita ivice
4Protect**

Svojom finom, taktilnom strukturom površina „Lan“ je veoma dobro usklađena sa nijansama drveta i odgovara zahtevnom, rustično-modernom stilu uređenja. Površina je istovremeno izdržljiva i jednostavna za negu. Površina „Lan“ je na raspolaganju kao opcija i za staklena vrata.

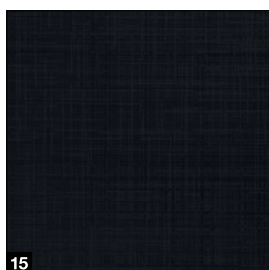
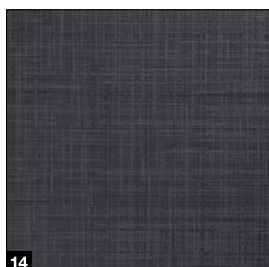
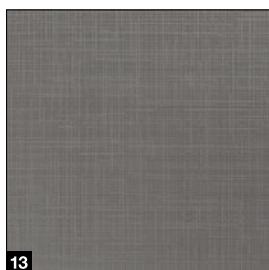
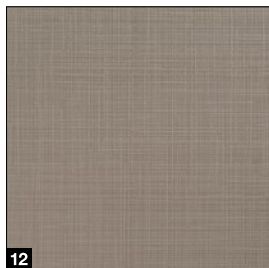

- 11 Bela
- 12 Sivkasto braon
- 13 Prašnjavo siva
- 14 Antracit siva
- 15 Crno

Boje i dekori nisu sasvim verno prikazani usled tehnike štampanja. **Konsultujte se sa svojim distributerom za Hörmann.**

Staklena vrata ujednačenog izgleda



DesignLine, škriljac
U crnoj, antracit sivoj, prašnjasto sivoj, sivkasto braon (sl.) ili beloj boji



GlassLine škriljac
Providna površina stakla (jednoslojno sigurnosno staklo) sa motivom digitalne štampe u crnoj, antracit sivoj, prašnjasto sivoj, sivkasto braon (sl.) ili beloj boji



DesignLine, lan
U crnoj, antracit (sl.), prašnjasto sivoj, sivkasto braon ili beloj boji



GlassLine lan
Providna površina stakla (jednoslojno sigurnosno staklo) sa motivom digitalne štampe u crnoj, antracit (sl.), prašnjasto sivoj, sivkasto braon ili beloj boji

Pravi lak / pravi lak, mat

Sjajna boja i stilski matirani efekat



**sjajno
lakiranje u boji**



RAL po izboru
(nije pravi matirani lak)

Ravnomerno ofarbana vrata sa savršeno obrađenom površinom čine vaš dom posebnim: za individualan izgled možete dobiti svoja Hörmann unutrašnja vrata sa briljantnim efektima boja u bilo kojoj RAL boji po vašem izboru. Ili možete oplemeniti svoja vrata elegantnom matiranim površinom u našim mat lakiranim bojama po izboru, za posebno stilski osećaj u vašoj sobi. Kod svih lakiranja, ne samo krilo vrata već i okvir su ravnomerno i ujednačeno obojeni sa besprekornim prelazom ivica. Tako da možete očekivati sjajno, novo iskustvo stanovanja.

Pravi lak

- 1 Saobraćajno bela RAL 9016
- 2 Čisto bela RAL 9010
- 3 Svetlosiva RAL 7035
- 4 Sivkasto braon RAL 7048
- 5 Prašnjavo siva RAL 7037
- 6 Antracit siva RAL 7016
- 7 Duboko crna RAL 9005

Pravi lak, mat

- 8 Saobraćajno bela RAL 9016
- 9 Čisto bela RAL 9010
- 10 Svetlosiva RAL 7035
- 11 Sivkasto braon RAL 7048
- 12 Prašnjavo siva RAL 7037
- 13 Antracit siva RAL 7016
- 14 Duboko crna RAL 9005

Boje nisu sasvim verno prikazane usled tehnike štampanja.

Svi podaci o bojama RAL odnose se na dotičnu boju RAL. **Konsultujte se sa svojim distributerom za Hörmann.**

Furnir od pravog drveta

Priradni karakter drveta

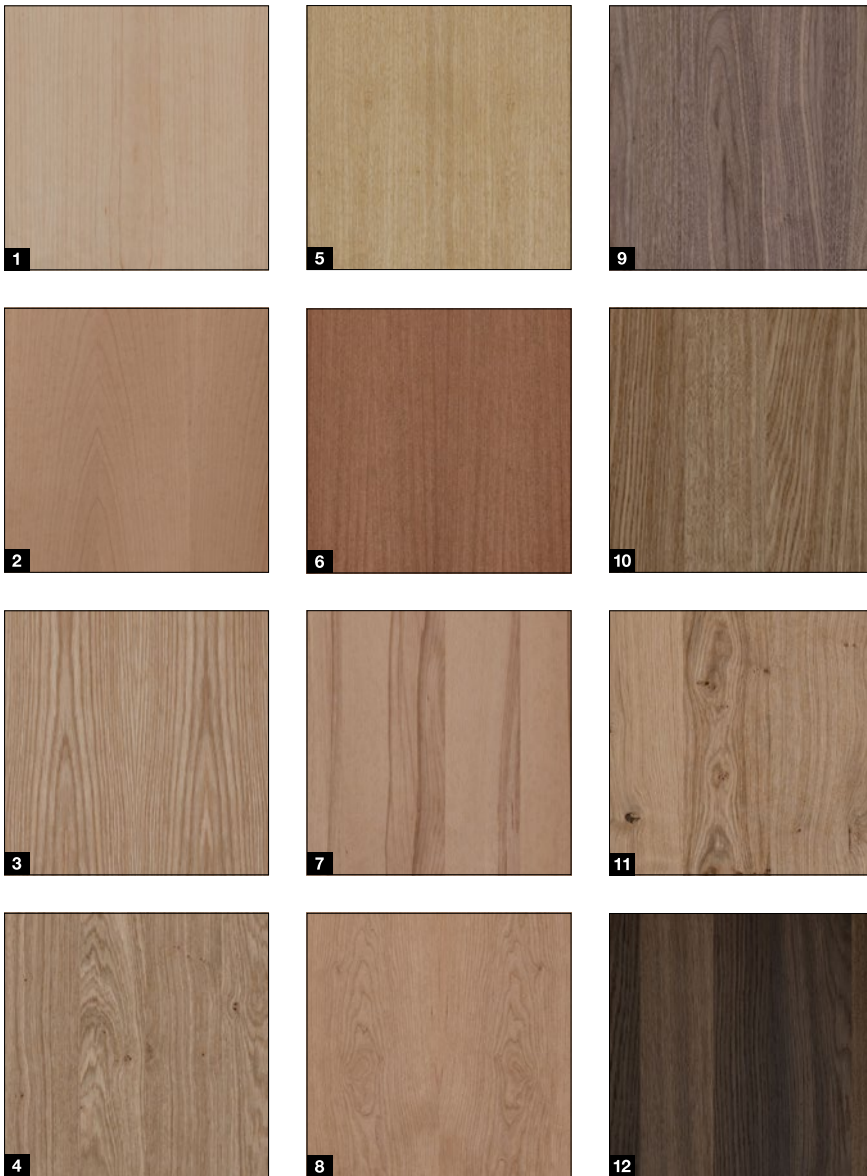

Priradni, prijatni, jedinstveni – Hörmann furniri od pravog drveta proizvedeni su od kvalitetnih plemenitih drva i pravi su unikati.

- 1 Kan. javor, mat*
- 2 Bukva, mat*
- 3 Beli hrast, mat*
- 4 Kvgavi hrast, mat*
- 5 Limba, mat**
- 6 Sapeli, mat*
- 7 Jezgro bukve, mat*
- 8 Am. trešnja, mat*
- 9 Am. Orahovina, mat*
- 10 Evr. Jasen u daskama, mat*
- 11 Divlji hrast, mat*
- 12 Dimljeni hrast, mat

Furniri nisu sasvim verno prikazani usled tehnike štampanja. **Konsultujte se sa svojim distributerom za Hörmann.**

* i sa horizontalnom teksturom



Dimljeni hrast, mat,
Listello

Jezgro bukve, mat,
Quirin Q1

Jezgro bukve, mat,
Quirin Q2

Jezgro bukve, mat,
Quirin Q3

Varijante furnira

Listello

Ovaj poprečni furnir izgleda veoma elegantno sa širinom pruge od približno 18 – 28 mm.

Quirin

Kombinacije (Q1 – Q3) poprečnih i dužinskih vlakana stvaraju stilski izgled vrata.

Garniture kvaka

Za drvena vrata

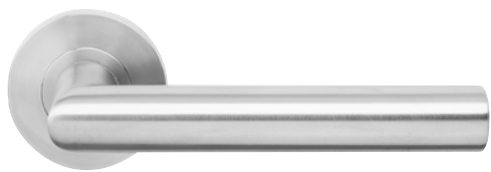

Euro kvaka Pro, okrugla

Nerđajući čelik, mat



Euro kvaka Pro, ugaona

Nerđajući čelik, mat



NOVO. Euro kvaka Pro

- Moderna Euro kvaka Pro u okrugloj i ugaonoj varijanti
- Minimalistički izgled vrata bez rozete za zaključavanje
- Klasa naprežanja 3 (kvalitet objekta)
- Standardno sa fabrički izbušenom rupom za ručku, za posebno brzu i jednostavnu montažu
- Po izboru od nerđajućeg čelika, duboko crne boje RAL 9005 black.edition (vidi stranicu 88) ili mesing (vidi stranicu 91)

NOVO. Zaključavanje ProLock

1 Opciono zaključavanje ProLock: praktično nevidljivo integrisano na unutrašnjoj strani kvake, za zaključavanje i otključavanje vrata iznutra direktno na ručki, na primer u toaletu, spavaćoj sobi ili kupatilu, moguće je otvaranje u hitnom slučaju sa suprotne strane.

2 Opciono zaključavanje ProLockPlus: brava na spoljnoj strani kvake, za zaključavanje i otvaranje vrata spolja ključem, na primer radne sobe, moguće je otvaranje u hitnom slučaju sa suprotne strane.



Linea
Nerđajući čelik, polirani
F



Linea
Nerđajući čelik, mat
F



Basica 2
Nerđajući čelik, mat
S P



Karee
Nerđajući čelik, mat
S

Varijante za rozete za kvake i rozete za brave

Garniture kvake i brave su elementi koji ostavljaju utisak u ukupnom izgledu vrata vaše sobe. Hörmann nudi različite varijante prikazanih garnitura kvaka:

S STANDARDNA ROZETA. Rozete za kvake i brave debljine 10 mm se postavljaju na krilo vrata.

F RAVNA ROZETA. Ravan oblik rozete dodaje još samo 3 mm i daje elegantan izgled vrata.

P ROZETA PLANAR. Apsolutno ravne rozete Planar su savršeno upuštene u krilo vrata i impresioniraju posebnom orijentacijom na dizajn.

Još jedan prefinjen detalj: bez rozete dizajn deluje još svedeniji i elegantniji.



S





F



P

Okov za vrata

Za falcovana drvena vrata

-  Sa falcom, sa zaobljenim ivicama
-  Sa falcom, sa ugaonim ivicama

→ Više informacija možete naći na str. 100.



BB-brava klase I, čeona ploča brave u nikl srebrnoj boji (standardno)



2-delna šarka V 3420 WF (standardno)



3-delna šarka V 4426 WF (opciono)



3D šarka VX 160 – 18 (opciono)



Pokrivena šarka Pivota FX 2 60 3D (opciono)



NOVO. STV Inclino 3D šarka za čelične štokove

Okov za vrata

Za drvena vrata koja se zatvaraju u ravni

Bez falca

→ Više informacija možete naći na str. 100.



BB-brava klase I, čelona ploča brave u niki srebrnoj boji (standardno)



Brava sa magnetnim jezičkom za meko i tiho zatvaranje vrata (opciono)



NOVO. Brava sa komfornim magnetom sa izuzetno kratkom čelonom pločom brave za još diskretniji izgled vrata (opciono)



Pokrivena Euro šarka 3D AN (opciono)



Pokrivena 3D šarka DX 61 (opciona)



NOVO. STV Inclino 3D šarka za čelične štokove

Okov za vrata black.edition

U elegantnoj dubokocrnoj

Ljubiteljima dizajna preporučujemo okove za vrata u elegantnoj dubokocrnoj boji. Za razliku od belih ili sivih površina, naš **black.edition** daje vašim vratima veoma ekskluzivnu notu.

Samo kod Hörmann-a

Sav okov vrata
u black.edition

Kontrastna ivica 4Protect

→ Više informacija možete naći na str. 101.

Zaptivka štoka

Šarke za vrata

garnitura kvake

Prihvatna ploča i čeona ploča brave



Garniture kvaka za drvena vrata



NOVO. Euro kvaka Pro, okrugla black.edition
Dubokocrna, mat

S P



NOVO. Euro kvaka Pro, ugaona black.edition
Dubokocrna, mat

S P

Okrugle / ugaone Euro kvake Pro su opciono dostupne sa ProLock / ProLockPlus zaključavanjem (vidi stranicu 84)



Karee black.edition
Dubokocrna, mat

S F



Linea black.edition
Dubokocrna, mat

S F P

S Standardna rozeta

F Ravna rozeta

P Rozeta Planar

Više informacija možete naći od stranice 85.



Brava sa magnetnim jezičkom black.edition za meko i tiho zatvaranje vrata (opciono)



NOVO. Brava sa komfornim magnetom black.edition, sa izuzetno kratkom čeonom pločom brave za još diskretniji izgled vrata (opciono)



Sakrivena Euro šarka 3D AN, black.edition u duboko crnoj boji (opciono)



Sakrivena 3D šarka DX 61 u duboko crnoj boji (opciono)



3-delna šarka V 4426 WF, black.edition u duboko crnoj boji (opciono)



2-delna šarka V 3420 WF, black.edition u duboko crnoj boji (opciono)



Okov za klizna vrata Slide Compact black.edition

Okov za vrata black.edition

U elegantnoj dubokocрноj

Okov i kvake za staklena vrata



Komplet okova Purista Combi, black.edition
Mat dubokocрна, uklj. magnetnu bravu sa jezičkom



Linea black.edition
Dubokocрна, mat



Karee black.edition
Dubokocрна, mat



Agita black.edition
Duboko crna, sa pneumatskom
funkcijom zatvaranja,
maksimalna težina krila
vrata 60 kg



Agita Ultra black.edition
Duboko crna, sa
hidrauličnom funkcijom
zatvaranja sa podesivom
brzinom zatvaranja,
maksimalna težina krila
vrata 100 kg

Školjkaste ručke i ručke u vidu šipke za klizna vrata



Par ručki u vidu šipke
Basic, okrugle,
black.edition
u duboko crnoj boji

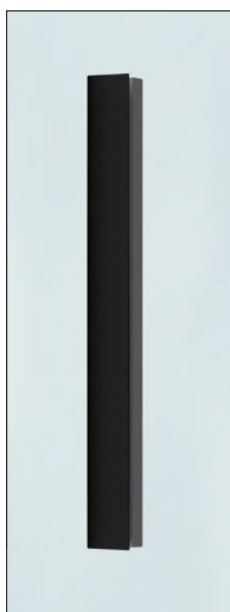

Ravna ručka Flat,
black.edition
u duboko crnoj boji



Školjkasta ručka
Rondell 3659 okrugla
black.edition
u duboko crnoj boji



Školjkasta ručka
Norma 3657 ovalna
black.edition
u duboko crnoj boji



Školjkasta ručka 6403
(samo staklena vrata)
ugaona black.edition
u duboko crnoj boji



Dizajn školjkaste ručke
3648 (samo za drvena
vrata) pravougaona
black.edition
u duboko crnoj boji

NOVO. Mesingani okov za vrata

Garniture kvaka, šarke i prihvatne ploče

Okov za krila vrata bez falca



NOVO. Brava sa komfornim magnetom, mesing, sa izuzetno kratkom čeonom pločom brave za još diskretniji izgled vrata (opciono)

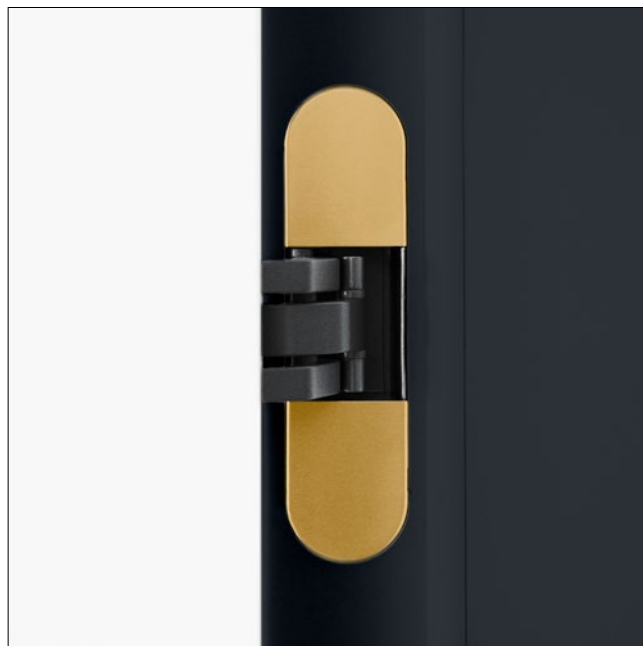

NOVO. Sakrivena Euro šarka 3D AN, mesing (opciono)



NOVO. Euro kvaka Pro, okrugla

Mesing

S **P**

S Standardna rozeta

P Rozeta Planar

Više informacija možete naći od stranice 85.

Garniture kvaka i okov za vrata

Za staklena vrata



Linea
Mat nerđajući čelik, polirani
nerđajući čelik ili EV1



Basica 3
Mat nerđajući čelik ili EV1



Komplet okova Aronda Combi
Mat nerđajući čelik, polirani
nerđajući čelik ili EV1



Komplet okova Purista Combi
Mat nerđajući čelik, polirani
nerđajući čelik ili EV1



Komplet okova Conica Combi
Mat nerđajući čelik ili EV1



Komplet okova Mina Combi
Mat nerđajući čelik, potreban
specijalni model staklenih vrata



Komplet okova Puristo S
Kašmir siva (vidi sl.) ili nerđajući
čelik, opciono sa sistemom
Smart2Lock za zaključavanje
vrata na ručki

Zaključavanje Smart2Lock

Mehanika za zatvaranje je elegantno integrisana u okovu vrata i može se zaključati i otključati jednom rukom. Kada su vrata zaključana, kvaka više ne može da se pritisne ni sa spoljne ni sa unutrašnje strane. Ovom inteligentnom tehnologijom zaključavanja, staklena vrata se mogu zaključati bez ključa.



Leaf Light
Kašmir siva (vidi sl.) ili boja
nerđajućeg čelika



Remote
Kašmir siva (vidi sl.) ili boja
nerđajućeg čelika

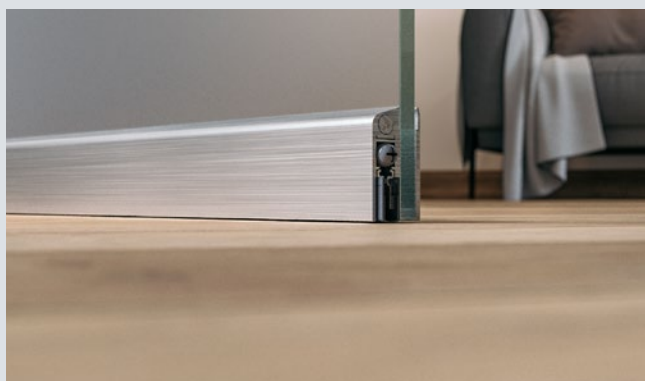

Povećana zvučna izolacija

Želite miran i svetao prostor za život i rad?

U tom slučaju vam preporučujemo opcionu opremu za staklena obrtna vrata Clear i satinirano staklo, sa laminiranim sigurnosnim staklom od 11 mm i upuštenom podnom zaptivkom. Obradovaćete se vratima sa zvučnom izolacijom do 32 dB (odgovara klasi zvučne izolacije SK 1).

Šarke za klataća vrata

Za staklena vrata



Šarke za klataća vrata

Za sva staklena vrata opciono možete dobiti i šarke za klataća vrata. One omogućavaju otvaranje vrata na obe strane. Ovo je posebno praktično kod uskih prostora. Montaža šarki za klataća vrata je moguća u prohodnom štoku ili direktno na zidu.



Agita

Matirani nerđajući čelik, sa pneumatskom funkcijom zatvaranja, maksimalna težina krila vrata 60 kg



Agita Ultra

Matirani nerđajući čelik sa hidrauličnom funkcijom zatvaranja, sa podesivom težinom krila vrata, maksimalna težina krila vrata 100 kg

Okov za vrata i ručke

Za klizna vrata

Sistem kliznih vrata Slide Compact



Profil sistema kliznih vrata Slide Compact standardno je dostupan u mat nerđajućem čeliku (sl. levo) i opciono u duboko crnoj mat (sl. u sredini) ili belo (sl. desno).

Sistem kliznih vrata Slide Compact sa dodatnim vertikalnim graničnikom (boje nerđajućeg čelika) za 1-krilna vrata koja se kreću ispred zida

Sistem kliznih vrata u štoku



Sa četkastim zaptivačem na krilu vrata (sl. levo) i ulaznim zaptivačem u štoku (sl. desno), klizna vrata sa štokom tipa C, koja se postavljaju ispred zida, nude vam optimalnu zaštitu od mirisa, buke i promaje – tako da se osećate još udobnije u svoja četiri zida.

Kod kliznih vrata koja se kreću u zidu, krilo vrata koje je kompletno ušlo u zid pomoću opružne ručke možete ponovo izvuci pritiskom na dugme i tako zatvoriti vrata.

Školjkasta ručka za drvena i staklena vrata



Školjkasta ručka 6402, samo za drvena vrata, okrugla, mat nerđajući čelik



Školjkasta ručka 6403, samo za staklena vrata, ugaona, boje nerđajućeg čelika



Dizajnerska školjkasta ručka 3649 samo za drvena vrata, ovalna, mat nerđajući čelik



Školjkasta ručka FSB 4212, ovalna, mat nerđajući čelik ili aluminijum



Školjkasta ručka FSB 4251, pravougaona, fiksiranje za utiskivanje, nerđajući čelik, mat



Školjkasta ručka FSB 4250, pričvršćenje za utiskivanje, samo za drvena vrata, mat nerđajući čelik



Školjkasta ručka FSB 4252, okrugla, pričvršćenje za utiskivanje, mat nerđajući čelik



Školjkasta ručka FSB 4253, kvadratna, pričvršćenje za utiskivanje, mat nerđajući čelik

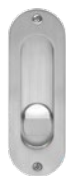

Školjka za ručku Norma 3657, ovalna, mat nerđajući čelik



Školjka za ručku Rondell 3659, mat niki

Ručke u vidu šipke za drvena i staklena vrata



Par rukohvata Basic, okrugli, mat nerđajući čelik

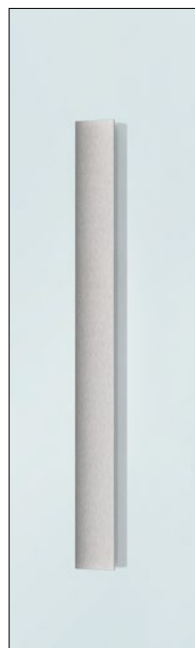

Flat ravna ručka, mat nerđajući čelik

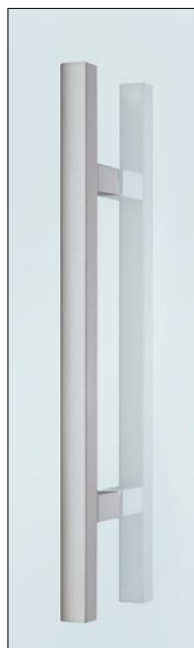

Par rukohvata Basic, ugaoni, mat nerđajući čelik



Par ručki u vidu šipke U-Grip, okrugle, nerđajući čelik, mat

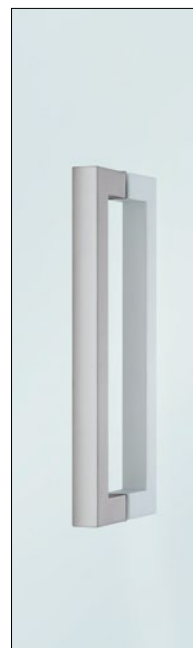

Par ručki u vidu šipke U-Grip, ugaone, nerđajući čelik, mat

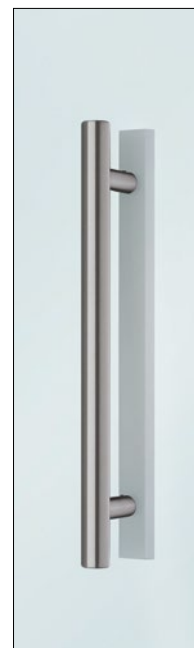

Kombinacija ručki u vidu šipke Combi, ravna ručka

Izrezi za svetlo, bočni delovi, svetlarnici

Za drvena vrata

Izrezi za staklo za drvena vrata ProLine



DIN

LA 5

LA 9

LA 10



LA 11

LA 24 u sredini

LA 27

LA-Pure

Profilne lajsne



Profil 0: standardni profil za zaokretna vrata



Profil 26: profil okvira za prečke



Profil 28: standardni profil kod kliznih vrata



Profil 46: profil u ravni sa površinom

Bočni delovi (u visini grede)



1-krilna, 1 bočni deo



1-krilna, 2 bočna dela

Svetlarnici (u visini plafona)

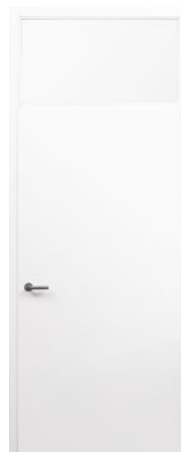

1-krilna, 1 gornji deo,
alternativno i sa
svetlarnikom

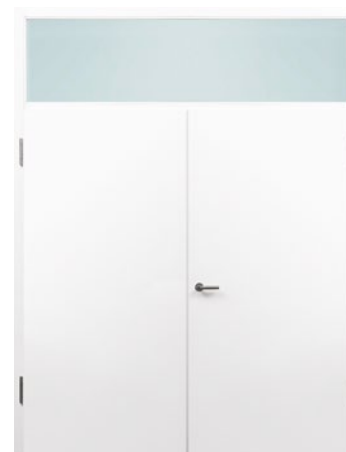

2-krilna, 1 nadsvetlo

Ostakljenja za nadsvetla

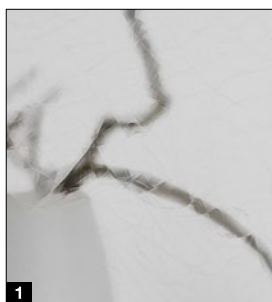

1

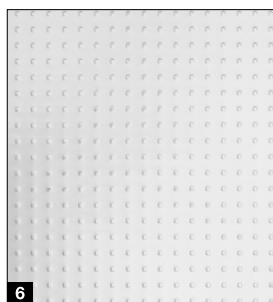

6

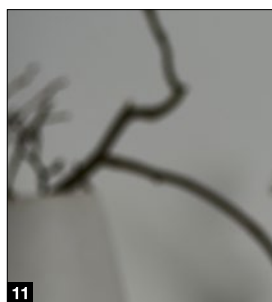

11

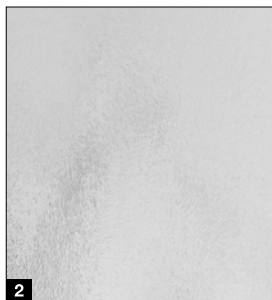

2

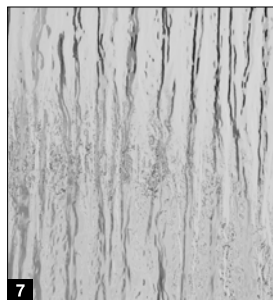

7

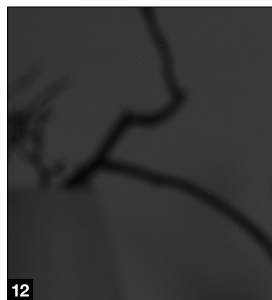

12

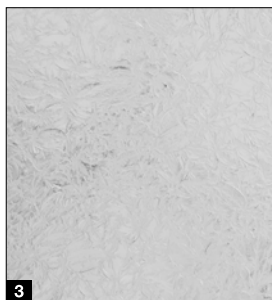

3

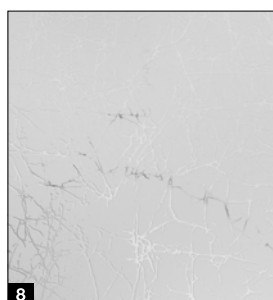

8

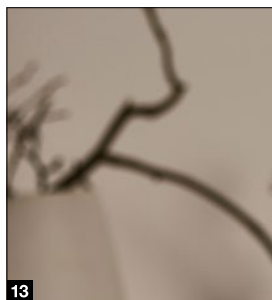

13

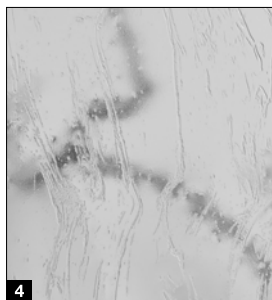

4



9



14

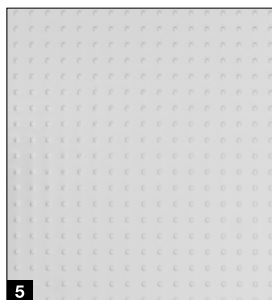

5



10



15

Vrste stakala

- 1 Artista, providno
- 2 Chinchilla, belo
- 3 Sa dezenom ledenih cvetova, belo
- 4 Gothik, belo
- 5 Pave, belo
- 6 Master-Carré
- 7 Silvit 178, belo
- 8 Uadi, belo
- 9 Laminirano sigurnosno staklo, Clear
- 10 Laminirano sigurnosno staklo, Clear white
- 11 Clear grey
- 12 Dark grey
- 13 Clear bronze
- 14 GrooveGlass 15 / 10, motiv, providno
- 15 GrooveGlass 15 / 10, motiv mat

Konstrukcija vrata i štoka*

Visokokvalitetna stolarija za velika naprezanja



Lepog izgleda zahvaljujući odgovarajućim ugaonim spojevima koji se lako montiraju **1**

Vertikalna daska

- Navojni ugaoni spojevi za povezivanje sa ispunom
- Dobre karakteristike naknadnog podešavanja
- Velika sposobnost prijanjanja

Maska

- Metalni vijak
- Odlično prijanjanje
- Raspodela direktnog pritiska na spojne površine
- Bez vidljivih rupa u maski

Velika stabilnost oblika zahvaljujući robusnoj konstrukciji štoka **2**

- Vertikalna daska debljine 25 mm
- Vertikalna daska sa površinom Duradecor
- Suprotni deo sa melaminskom prevlakom
- Maske od MDF-a

A Radijus ivice 3 mm

B Savijanja na strani zida
16 mm
23 mm (opciono)

C Širine maske
60 mm
70 mm (opciono Duradecor, beli lak)
80 mm

* kod modela ProLine, DesignLine, ClassicLine i GlassLine

Trajno tiho zatvaranje zahvaljujući kvalitetnom zaptivanju ³

- Dvokomorni sistem
- Čisto naleganje na krilo vrata
- Dobre izolacione karakteristike
- **NOVO.** Ne propušta svetlost

Veća bezbednost zahvaljujući otpornom standardnom limu za jezičak brave ⁴

- Pokretna zadnja ispuna
- Zašrafljeno u 6 tačaka
- Dvokružno zatvaranje
- Mogu se isporučiti kompleti za modifikaciju

Nema spuštanja vrata zahvaljujući hibridnom džepu za šarku ⁵

- Nosivost 80 kg
- Ojačani metalno-plastični prihvat
- Zašrafljeno u 4 tačaka u vertikalnoj dasci
- Vodeće čaure do maske za prednju ivicu
- Za drvena i staklena vrata

Velika stabilnost zbog krila vrata sa konstrukcijom rama ⁶

- Unutrašnja vrata sa konstrukcijom rama od 70 mm
- Na strani šarke i na strani brave

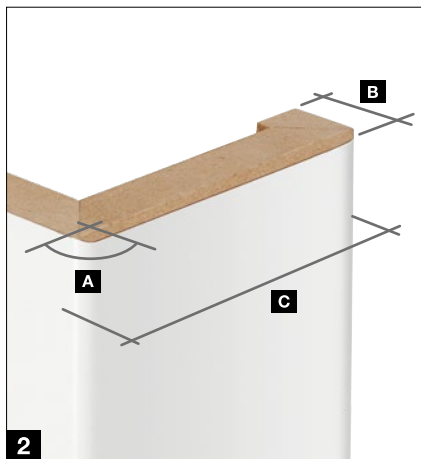

Modeli vrata i štokova

Individualni po dizajnu i funkciji



Falcovana varijanta sa okruglim ivicama

Ako vodite računa o tome da sve bude usklađeno, napravićete pravi izbor sa ovom varijantom: krilo vrata naleže na štok i impresionira usklađenim zaobljenim ivicama krila vrata. Falcovani izgled vrata sa zaobljenim ivicama dostupan je za sva drvena vrata, osim za DesignLine Stripe 15 i ClassicLine Montana.

Model sa falcom i ugaonim ivicama

Ako želite posebno pravolinijski izgled, tada vam preporučujemo ovu varijantu. Krilo vrata naleže i ima lepu ugaonu ivicu. Na raspolaganju je za sva drvena vrata, osim za ClassicLine Carolina. Ova varijanta sa površinama Duradecor i zaštitom ivice 4Protect i lakiranim površinama impresionira savršenim bešavnim izgledom.



Zaštita ivice
4Protect

Model bez falca

Da li u svom domu želite da imate vrata koja ekskluzivno izgledaju sa skoro neprimetnim prelazom prema štoku? Onda vam preporučujemo krilo vrata bez falca koje je veoma dobro usklađeno sa modernim stilom uređenja. Ova varijanta je na raspolaganju za sva drvena vrata, osim za ClassicLine Carolina. Ova varijanta sa površinama Duradecor i zaštitom ivice 4Protect i površinama sa pravim lakom impresionira savršenim bešavnim izgledom.



Zaštita ivice
4Protect

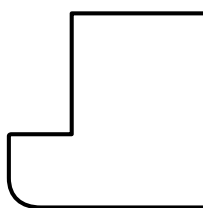

Horizontalni presek
krila vrata

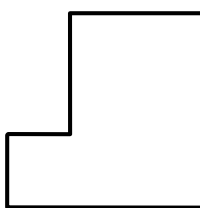

Horizontalni presek
krila vrata

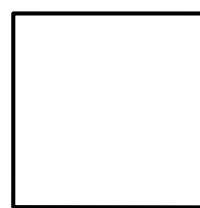

Horizontalni presek
krila vrata



Zaštita ivice 4Protect

Četvorostruka zaštita ivica osvaja zadivljujućim karakteristikama:

1. Velika otpornost na udarce
2. Velika otpornost na trenje
3. Velika otpornost na grebanje
4. Izgled bez sastava, tj. za razliku od konvencionalnih vrata, nijedna oborena ivica ne remeti izgled vrata visokog kvaliteta.



Model sa falcom i ugaonim ivicama



Model bez falca

Kontrastna ivica 4Protect

Za poseban akcenat kod drvenih vrata sa Duradecor površinom brine se kontrastna ivica 4Protect u 6 boja.



Crno



Antracit



Prašnjavo siva



Bela



Svetlosiva

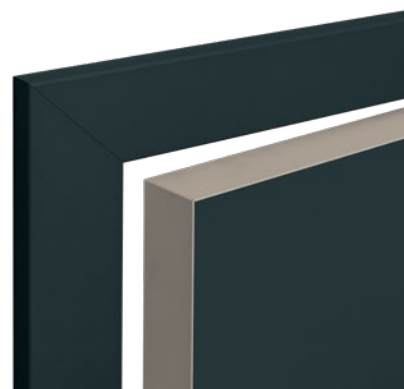

Sivkasto braon

Modeli vrata i štokova

Individualni po dizajnu i funkciji

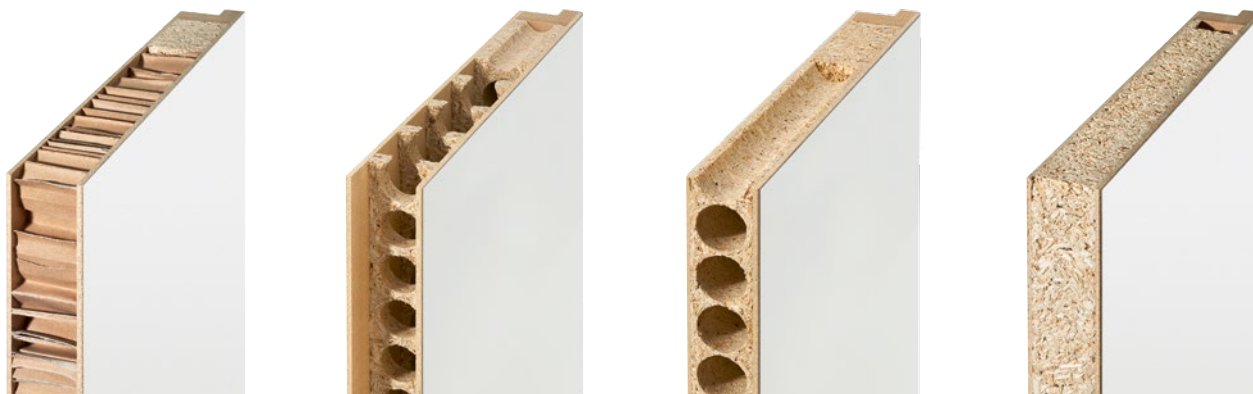

Ispuna od kartonskog sača
Saćem dobijate umetak za vrata stabilnog oblika koji impresionira svojim odnosom cene i kvaliteta.

Cevasta armatura
Ovaj umetak za vrata se sastoji od pojedinačnih kanala koji su međusobno optimalno raspoređeni. Zbog toga je krilo vrata veoma stabilno i pogodno za velika naprezanja.

Cevasta iverica
Neprekidna tabla sa horizontalnim cevima daje krilima vrata veliku stabilnost površine. Ova kvalitetna sobna vrata su pogodna za još veća naprezanja.

Puna iverica
Kvalitetna krila vrata od masivne iverice poseduju najbolju čvrstoću krila, a posebno su pogodna za velika naprezanja. Vrata sa izrezima za svetlo standardno se isporučuju sa ispunom od pune iverice.



Obuhvatni štok
sa zaobljenim ivicama

Obuhvatni štok
sa ugaonim ivicama
(samo za lakirane površine)

Obuhvatni štok
sa profilom za ClasicLine Georgia
i Carolina

Štok u obliku bloka
za montažu u otvor ili **okvirna maska** za montažu ispred zida



Štok vrata od 90°

Ako cenite posebno linearan izgled vrata, preporučujemo vam naš štok za vrata od 90°. Za razliku od štokova ukrojenih pod uglom, ovde maska štoka ima vertikalne prislonjene ivice. Ovo rezultira harmoničnim ukupnim izgledom, posebno u kombinaciji sa klasičnim motivima vrata.

Čelični štok VarioFix

Savršena kombinacija dizajna, izdržljivosti i dugovečnosti

Visokokvalitetan dizajn

Čelični štok VarioFix je zavaren po visokim standardima na ugaonim spojevima i ravno brušen tako da se u uglu ne vide rezovi pod kosim uglom. Kod vrata bez falca stabilna konstrukcija garantuje ujednačeni zazor, jer se vrata više ne uvijaju nakon ugradnje.

Savršena kombinacija

Sa licem štoka od 55 mm sa obe strane, ovaj čelični štok savršeno je usklađen sa drugim drvenim štokovima. Da biste se uskladili sa našim krilima vrata u Duradecor u belom laku i saobraćajno belom pravom laku, možete dobiti štok VarioFix u saobraćajno beloj boji RAL 9016 sa belim zaptivnim profilom ili u RAL boji po vašem izboru. Ovaj štok se može kombinovati sa krilima vrata od stakla ili drveta.

Izuzetno dugovečan

Zahvaljujući visokokvalitetnom praškastom premazu, štok može da podnese sudar sa dečijim autićem ili usisivačem, a površinska oštećenja se lako mogu popraviti. Ni voda za pranje ni temeljno čišćenje ne mogu ovom štoku ništa.

Brza montaža

Čelični štok VarioFix može da se montira na sve vrste zidova kao drveni štok, bez navojnih spojeva, uz pomoć dvokomponentne pene. To donosi uštedu vremena do 50% tokom ugradnje u odnosu na uobičajene čelične štokove. Tolerancije zida do 20 mm nisu nikakav problem za čelični štok VarioFix. Različite debljine zidova se prilikom renoviranja ili u novogradnji lako izjednačavaju podesivim ukrasnim falcom.



Štok Zeroline

Jasan jezik dizajna za moderne koncepte životnog prostora

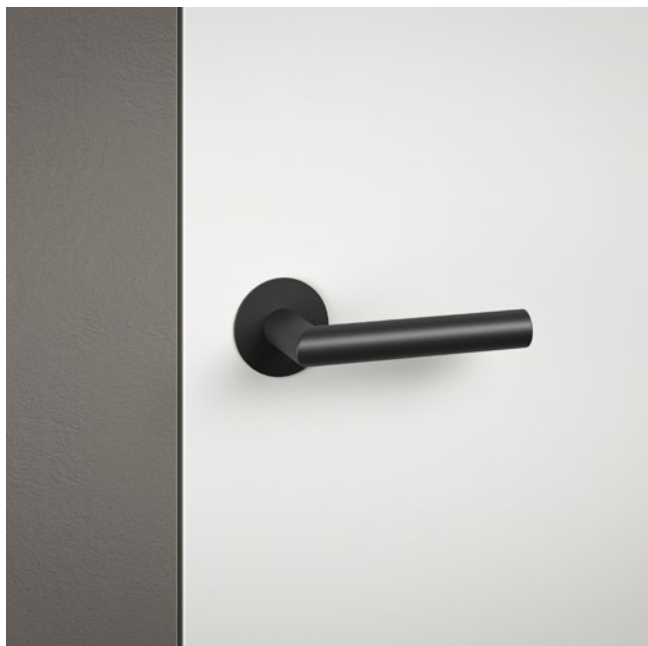

Lepota nevidljivog

Ako cenite jasan dizajn i volite moderan, čist dizajn, štok Zeroline je upravo pravi izbor. Minimalistički izgled osvaja: Zid i krilo vrata su u ravni, konstrukcija štoka ostaje gotovo nevidljiva sa licem štoka od samo 2 mm, a čak i šarke su skrivene. Ova kombinacija krila vrata / štoka savršeno odgovara zahtevnim željama dizajna.

Štok sa standardnom trakom od tkanine

Štok je standardno opremljen sa trakom od tkanine preko koje se malteriše, čime se sprečava pucanje. Na taj način se štok kompletno integriše u zid.

Lajsne sokle ravne sa površinom

Uz štok sobijate odgovarajuće lajsne sokle na koje se direktno nanosi malter. Lajsne sokle se mogu integrisati u zid ravno sa površinom.

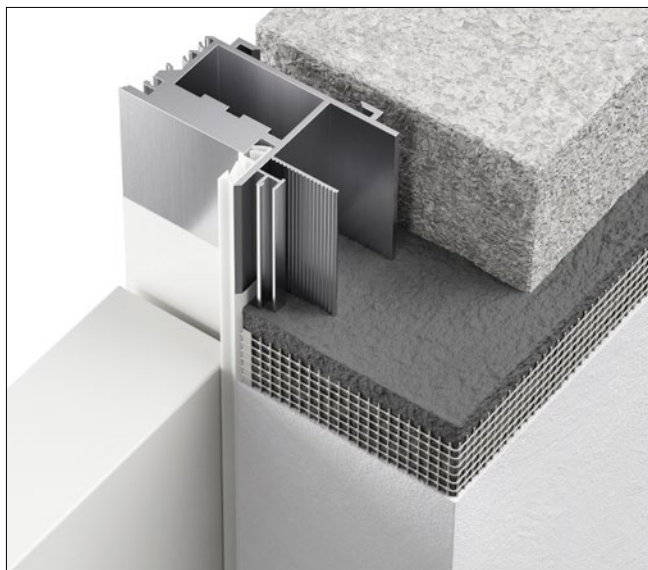

Dodatnom primenom fleksibilne trake od tkanine sprečava se pojava pucanja maltera.

Karakteristike opreme

- Krilo vrata koje se zatvara u ravni
- Debljina krila vrata 40 mm
- Pokrivene šarke
- Magnetna brava sa jezičkom

Boje / površine

- Saobraćajno bela RAL 9016
- Duboko crna RAL 9005
- Elokisani aluminijum

Građevinske dimenzije

Maks. visina: 2250 mm

Maks. širina: 1250 mm

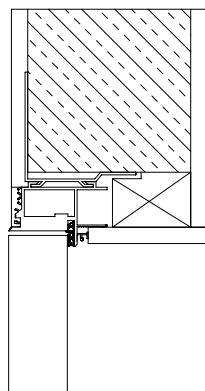

Horizontalni presek vrata koja se zatvaraju u ravni

Drvena vrata Reverse

Za skoro ravan izgled vrata sa strane hodnika

Otvaraju se kroz štok u susednu prostoriju

Ako cenite vrata istog izgleda sa skoro ravnim izgledom vrata sa strane hodnika i želite da se vrata otvaraju kroz štok u prostoriju iza njega – a ne u hodnik kao obično – onda preporučujemo naša vrata sa obrnutim otvaranjem (pogledajte sliku dole desno).

Elegantna optika

Sakriveno postavljene šarke naglašavaju minimalistički moderan izgled vrata.

Dobra mogućnost kombinovanja

Zbog istog izgleda krila vrata i štoka sa gotovo ravnim prelazom, vrata sa obrnutim otvaranjem mogu se lako kombinovati sa vratima sa ravnim zatvaranjem u istoj prostoriji ili hodniku. Ovo rezultira harmoničnim i domaćim ambijentom.

Karakteristike opreme

- Krilo vrata koje se zatvara u ravni, sa lažnim falcom
- Debljina krila vrata 40 mm
- Pokrivene šarke
- Magnetna brava sa jezičkom
- Graničnik otvaranja

Građevinske dimenzije

Maks. visina: 2489 mm

Maks. širina: 1174 mm

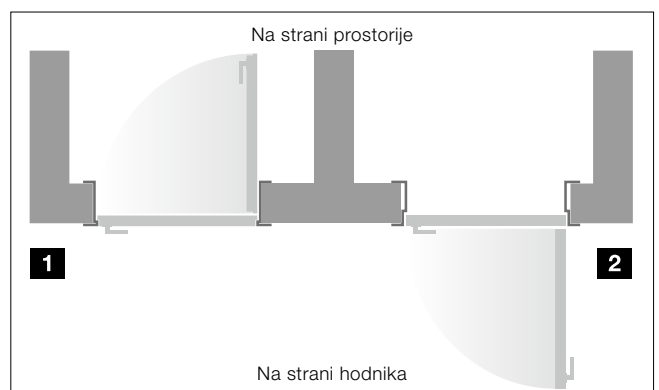







Vrata sa obrnutim otvaranjem (DIN levo) otvaraju se u prostoriju **1** a vrata koja se normalno otvaraju u ravni (DIN desno), otvaraju se u hodnik **2**.

Funkcionalna vrata i vrata za objekte











Za više bezbednosti i komfora

Vrata sa klimatskom klasifikacijom, kao ulazna vrata za stan

	WET sistem 1 ¹⁾	WET sistem 2	WET sistem 3
Debljina vrata oko	40 mm	46 mm	52 mm
maks. dimenzije	2110 × 985 mm	2235 × 1110 mm	2485 × 1235 mm ²⁾
Polužni zatvarač vrata	○	○	○
Zatvarač vrata sa kliznom šinom	○	○	○
Štok VarioFix	○	○	○
 Klimatska klasa 3	●	●	●
 Klasa zvučne izolacije 1	●	-	-
 Klasa zvučne izolacije 2	-	●	-
 Klasa zvučne izolacije 3	-	●	●
 Sigurnosna oprema RC2	-	○	○
 Sigurnosna oprema RC3	-	-	●

● = standardna oprema ○ = opcionalna oprema

Protivpožarna vrata / vrata sa protivdimnom zaštitom

	Dimootporna vrata ³⁾	T30 / EI ₂ 30 vatrootporna vrata ⁴⁾	T30 vrata za povezivanje garaže	T90 / EI ₂ 90 vatrootporna vrata ⁵⁾
Debljina vrata oko	46 mm	50 mm	70 mm	70 mm
maks. dimenzije	2235 × 1110 mm	2235 × 1235 mm	2235 × 1235 mm	2485 × 1235 mm
Polužni zatvarač vrata	○	●	○	●
Zatvarač vrata sa kliznom šinom	●	○	●	○
 T30 / EI ₂ 30 sprečavanje širenje vatre	-	●	●	-
 T90 / EI ₂ 90 otpornost na vatru	-	-	-	●
 Zaštita od dima	●	○	●	○
 Klimatska klasa 2	-	●	-	●
 Klimatska klasa 3	○	○	●	○
 Klasa zvučne izolacije 1	○	○	●	○
 Klasa zvučne izolacije 2	●	○	○	○
 Klasa zvučne izolacije 3	○	○	○	-
 Sigurnosna oprema RC2	○	○	●	○
 Sigurnosna oprema RC3	-	-	○	○

● = standardna oprema ○ = opcionalna oprema

¹⁾ samo ProLine

²⁾ kod RC3: 2235 × 1110 mm

³⁾ samo ProLine, ostali modeli vrata na zahtev

⁴⁾ Samo za ProLine, Groove, Line, Plain kao i ClassicLine Kontura

⁵⁾ samo za ProLine Duradecor



Špijunka **1**

Kroz opcionu špijunku uvek vidite ko stoji u hodniku ispred vaših vrata, a da ih ne morate otvarati.

E-otvarač **2**

Pomoću opcionog električnog otvarača možete jednostavno otvoriti vrata u stanu koristeći prekidač.

Oprema brave **3**

opciono kao samozaključavajuća automatska brava ili motorna brava

Sigurnosno-zaštitni okov **4**

Opciono kao dugi štiti / rozeta ES 1 ili dugi štiti / dugi štiti ES 2

Polužni zatvarač vrata **5**

standardno ili opciono kod jednokrlnih vrata (u zavisnosti od verzije)

Zatvarač vrata sa kliznom šinom **6**

standardno ili opciono kod jednokrlnih i dvokrlnih vrata (u zavisnosti od verzije)

Protivpožarna kvaka **7**

(Profilni cilindar nije uključen u isporuku) Standardno dostupan u crnoj plastici ili opciono kao kvaka od nerđajućeg čelika

Motor za bravu Smartkey **8**

Dostupno u beloj ili srebrnoj boji, uključujući daljinski upravljač HSE 4 SK BS sa obeleženim tasterima

Dimenzije i tehnička uputstva

Za drvena vrata

Krilo vrata

- oko 40 mm ili 45 mm debljine (kod vrata sa furnirom od pravog drveta)
- Konstrukcija rama od punog drveta / drvenog materijala sa dodatnim ojačanjem rama, koja se može skratiti odozdo za 25 mm
- Kod 2-krilnih vrata: sa suprotnim falcom ¹⁾
- Klimatska klasa 1
- Grupa opterećenja N do S (u zavisnosti od modela)
- spremna za postavljanje prema DIN 18101
- odgovara za drvene obuhvatne ili za standardne štokove

Štok

- Podesivo na debljinu zida – 5 mm / + 15 mm ili – 5 / + 10 mm (kod vrata sa furnirom od pravog drveta)
- Zaptivač navučen fabrički, ukrojen pod uglom

Dimenzije štoka

- A** Radijus ivice 3 mm
- B** Savijanja na strani zida
- 16 mm
 - 23 mm
- C** Širine maske
- 60 mm
 - 70 mm ²⁾
 - 80 mm
 - 100 mm
- D** Vertikalna daska
- debljine 25 mm

Vertikalni presek

sa falcom

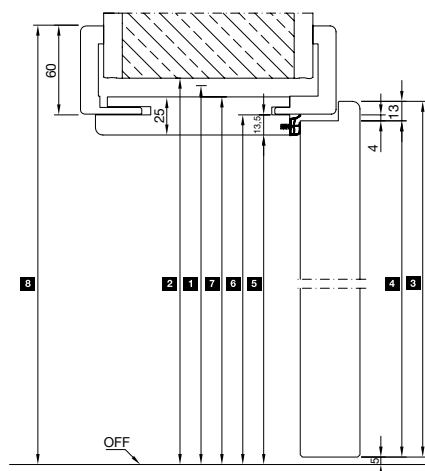

bez falca

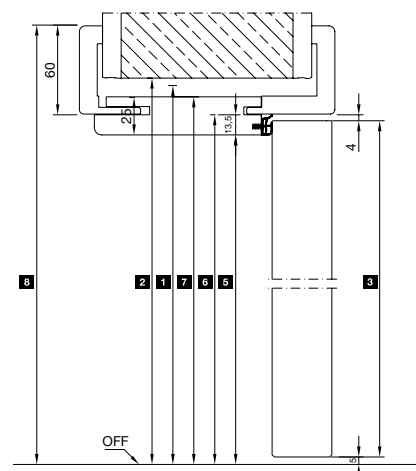

		1875	2000	2125	2250
1	Građevinska visina				
2	Otvor u zidu	1880	2005	2130	2255
3	Spoljne dimenzije krila vrata	sa falcom	1860	1985	2110
		bez falca	1847	1972	2097
4	Dimenzija falca krila vrata	1847	1972	2097	2222
5	Čista prolazna dimenzija	1843	1968	2093	2218
6	Dimenzija falca štoka	1856	1981	2106	2231
7	Spoljna dimenzija ispune	1868	1993	2118	2243
8	Spoljna dimenzija maske kod maske od 60 mm (kod maske od 80 mm + +20 mm)	1916	2041	2166	2291

Verzije štoka

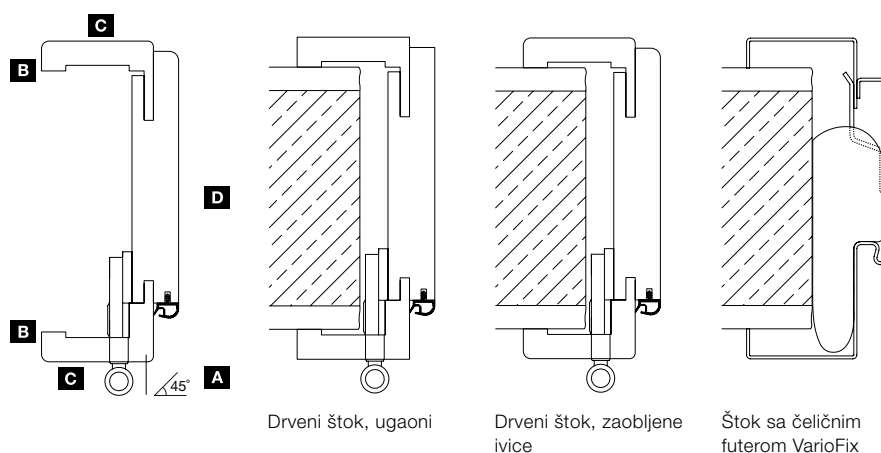

¹⁾ Kod motiva Carolina sa udarnom lajsnom

²⁾ Dostupno samo sa zidnom oborenim ivicom od 23 mm

³⁾ Samo kod motiva za vrata Carolina

Dimenzije u mm

Horizontalni presek – 1-krilna sa falcom

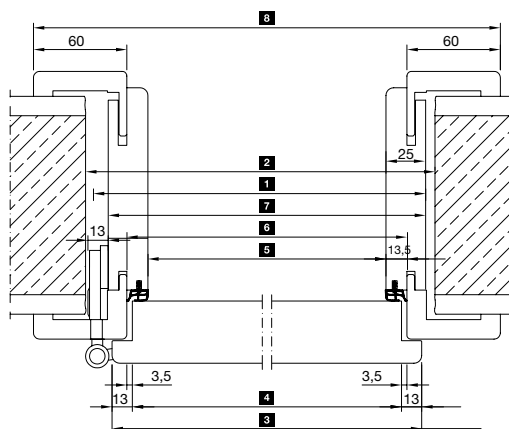

Horizontalni presek – 1-krilna bez falca

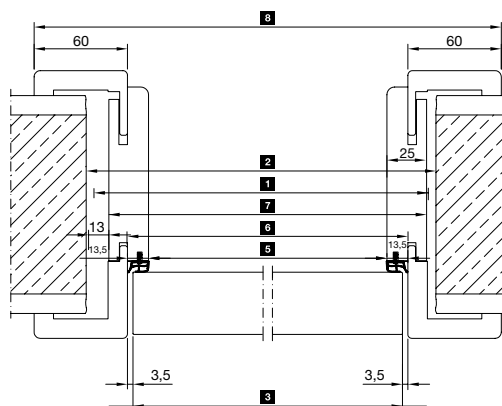

1	Građevinska širina		625	750	875	1000	1125	1250
2	Otvor u zidu		635	760	885	1010	1135	1260
3	Spoljne dimenzije krila vrata	sa falcom	610	735	860	985	1110	1235
		bez falca	584	709	834	959	1084	1209
4	Dimenzija falca krila vrata		584	709	834	959	1084	1209
5	Čista prolazna dimenzija		564	689	814	939	1064	1189
6	Dimenzija falca štoka		591	716	841	966	1091	1216
7	Spoljna dimenzija ispune		614	739	864	989	1114	1239
8	Spoljna dimenzija maske		711	836	961	1086	1211	1336

Horizontalni presek – 2-krilna sa falcom

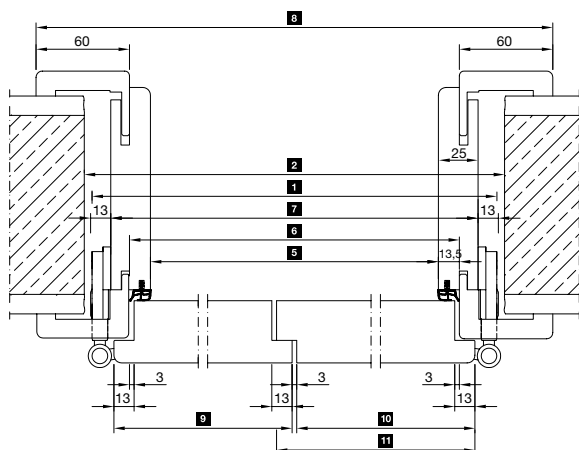

Horizontalni presek – 2-krilna bez falca

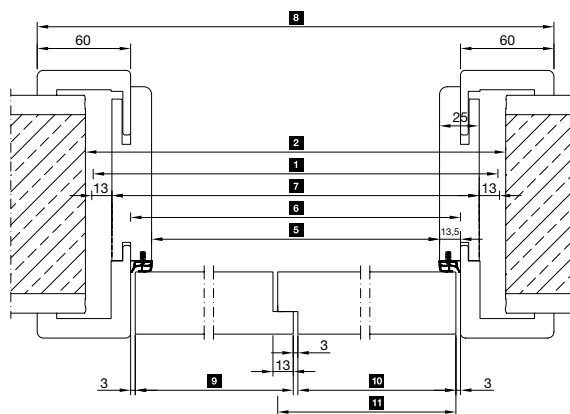

1	Građevinska širina		1250	1375	1500	1750	1875	2000	2250	2500
2	Otvor u zidu		1260	1385	1510	1760	1885	2010	2260	2510
5	Čista prolazna dimenzija		1176	1301	1426	1676	1801	1926	2176	2426
6	Dimenzija falca štoka		1203	1328	1453	1703	1828	1953	2203	2453
7	Spoljna dimenzija ispune		1226	1351	1476	1726	1851	1976	2226	2476
8	Spoljna dimenzija maske		1323	1448	1573	1823	1948	2073	2323	2573
9	Spoljne dimenzije krila vrata Pokretno krilo	sa falcom	610	735	735	860	985	985	1110	1235
		bez falca	597	722	722	847	972	972	1097	1222
10	Spoljne dimenzije krila vrata Fiksno krilo sa udarnom lajsnom ³⁾	sa falcom	610	610	735	860	860	985	1110	1235
		bez falca	597	597	722	847	847	972	1097	1222
11	Spoljne dimenzije krila vrata Fiksno krilo sa kontra-falcom	sa falcom	623	623	748	873	873	998	1123	1248
		bez falca	610	610	735	860	860	985	1110	1235

Dimenzije u mm

Dimenzije i tehnička uputstva

Štok Zeroline

Vertikalni presek
krila vrata bez falca

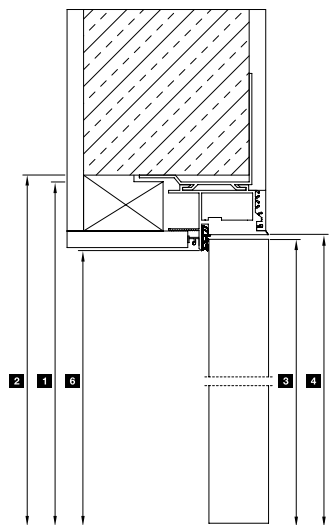

Horizontalni presek krila vrata bez falca

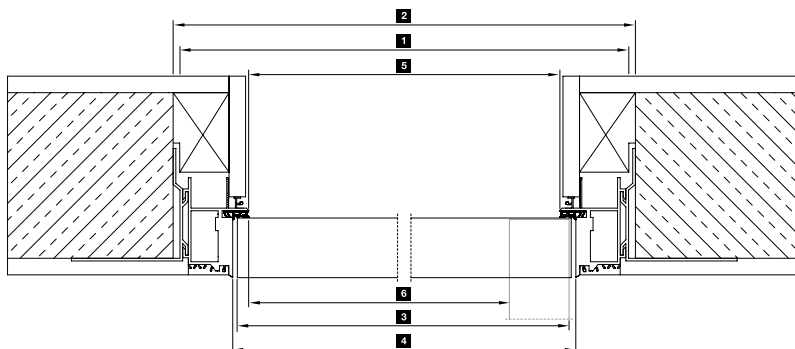

Vertikalni presek
krila vrata sa kontra otvaranjem

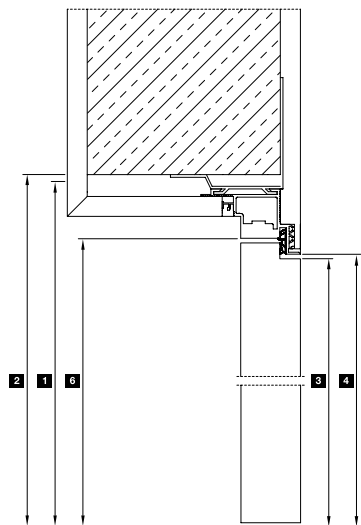

Horizontalni presek krila vrata sa kontra otvaranjem

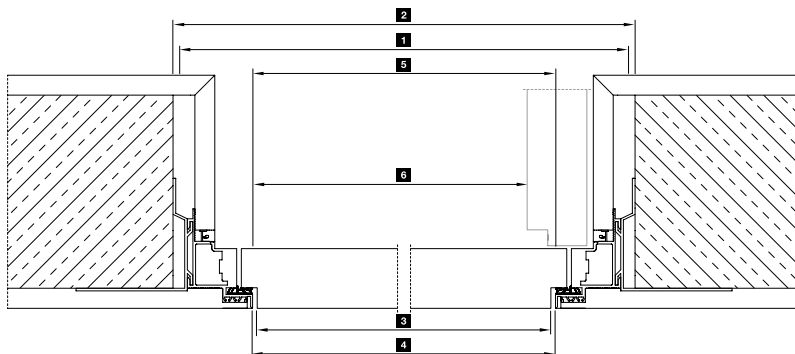

Dimenzije štoka Zeroline

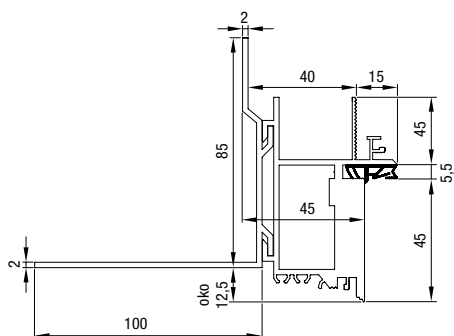

1	Građevinska širina	750	875	1000	1125	921	1045
2	Otvor u zidu	760	885	1010	1135	931	1055
3	Spoljne dimenzije krila vrata ¹⁾	663	788	913	1038	834	958
4	Dimenzija falca štoka ¹⁾	670	795	920	1045	841	965
5	Čista dimenzija štoka ¹⁾	646	771	896	1021	817	941
6	Čista prolazna dimenzija ¹⁾	610	735	860	985	781	905
1	Građevinska visina	2000	2125	2250	2026	2151	
2	Otvor u zidu do OFF	2005	2130	2255	2031	2156	
3	Spoljne dimenzije krila vrata ²⁾	1949	2074	2199	1975	2100	
4	Dimenzija falca štoka do OFF ²⁾	1960	2085	2210	1986	2111	
5	Čista veličina prolaza do OFF ²⁾	1948	2073	2198	1974	2099	

Sve dimenzije za štok Zeroline sa krilom vrata bez falca

¹⁾ Kod štoka Zeroline sa krilom vrata sa obrnutim otvaranjem – 6 mm

²⁾ Kod štoka Zeroline sa krilom vrata sa obrnutim otvaranjem – 3 mm

Dimenzije u mm

Vertikalni presek

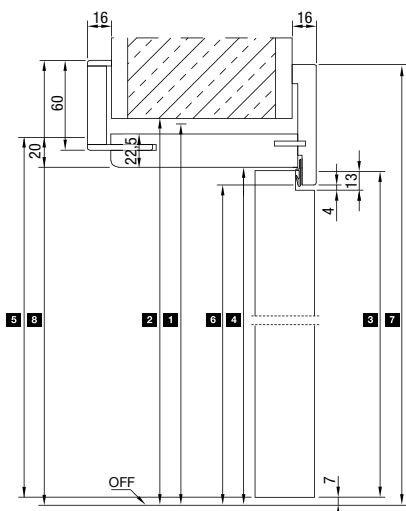

Horizontalni preseki

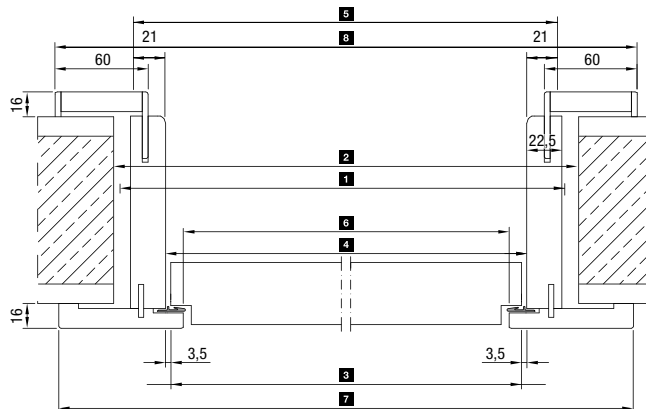

Zatvoreno

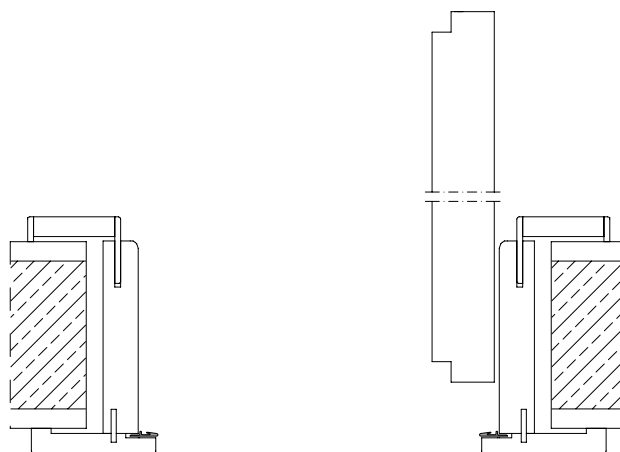

Otvoreno
(DIN levo)

	min.					maks.
1 Građevinska širina	674	750	875	1000	1125	1174
2 Otvor u zidu	684	760	885	1010	1135	1184
3 Spoljne dimenzije krila vrata	610	686	811	936	1061	1110
4 Dimenzija falca štoka	617	693	818	943	1068	1117
5 Dimenzija štoka	659	735	860	985	1110	1159
6 Čista prolazna dimenzija	594	670	795	920	1045	1094
7 Spoljna dimenzija maske na vidljivoj strani	754	830	955	1080	1205	1254
8 Spoljna dimenzija maske na strani otvaranja	760	836	961	1086	1211	1260
1 Građevinska visina	1875	2000	2125	2250	2489	
2 Otvor u zidu do OFF	1880	2005	2130	2255	2494	
3 Spoljne dimenzije krila vrata	1835	1960	2085	2210	2449	
4 Dimenzija falca štoka do OFF	1847	1972	2097	2222	2461	
5 Dimenzija štoka	1860	1985	2110	2235	2474	
6 Čista prolazna dimenzija do OFF	1836	1961	2086	2211	2450	
7 Spoljna dimenzija maske na vidljivoj strani	1916	2041	2166	2291	2530	
8 Spoljna dimenzija maske na strani otvaranja	1919	2044	2169	2294	2533	
					maks.	

Dimenzije u mm

Hörmann. Sa sigurnošću za ceo život.

Svako ko gradi ili modernizuje svoj dom želi mesto za radost, sigurnost i opuštanje. Zahvaljujući održivom i posebno dugotrajnom kvalitetu, Hörmann proizvodi postaju pouzdan deo vašeg doma – napravljeni da traju generacijama.

GARAŽNA VRATA. MOTORI ZA GARAŽNA I KUĆNA VRATA. SISTEMI ZA PAMETNE KUĆE. KUĆNA VRATA. SOBNA VRATA. LOFT VRATA. ČELIČNA VRATA. ŠTOKOVI. SISTEMI ZA SKLADIŠTENJE.



Prikazani proizvodi su delimično izvedeni posebnom opremom i ne odgovaraju uvek standardnoj verziji. Boje i površine nisu sasvim verno prikazane usled tehnike štampanja. Svi podaci o bojama RAL odnose se na odgovarajuću boju RAL. Zaštićeno autorskim pravima. Doštampavanje, čak i u delovima, samo uz naše odobrenje. Zadržavamo pravo na izmene.